

Mühendislik Alanında Gelişmeler

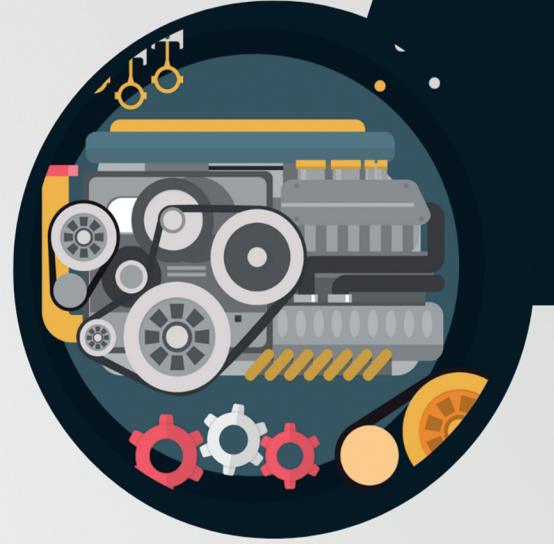

1. Cilt

Editör

PROF. DR. GÜLDEN BAŞYİĞİT KILIÇ

DOI:10.5281/zenodo.10021990

Mühendislik Alanında Gelişmeler

EDİTÖR

Prof. Dr. Gülden Başyigit Kılıç

İmtiyaz Sahibi
Platanus Publishing®

Editör
Prof. Dr. Gülden Başyığıt Kılıç

Kapak & Mizanpaj & Sosyal Medya
Platanus Yayın Grubu

Birinci Basım
Ekim, 2023

Yayımcı Sertifika No
45813

Matbaa Sertifika No
47381

ISBN
978-625-6971-84-4

©copyright

Bu kitabın yayım hakkı Platanus Publishing'e aittir.
Kaynak gösterilmeden alıntı yapılamaz, izin
alınmadan hiçbir yolla çoğaltılamaz.

Adres: Natoyolu Cad. Fahri Korutürk Mah. 157/B,
06480, Mamak, Ankara, Türkiye.
Telefon: +90 312 390 1 118
web: www.platanuskitap.com
e-mail: platanuskitap@gmail.com



PLATANUS PUBLISHING®

İçindekiler

BÖLÜM 1.....	7
DOĞRULTU ATIMLI FAYLAR ETKİSİYLE OLUŞMUŞ JEOMORFOLOJİK YAPILAR <i>Serap ÇOLAK EROL</i>	
BÖLÜM 2.....	19
TRAVERTENLER <i>Serap ÇOLAK EROL</i>	
BÖLÜM 3.....	33
BİR KAMU HASTANESİNDE SOĞUTMA GRUBUNUN TERMAL KAMERA İLE ANALİZİ (ANTALYA ÖRNEĞİ) <i>Dr. Öğr. Üyesi Ahmet ÇOŞGUN</i>	
BÖLÜM 4.....	49
BİR FAZLI TRANSFORMATÖRÜN MODELLENMESİ VE ANALİZ <i>Dr. Öğr. Üyesi Süleyman ADAK</i>	
BÖLÜM 5.....	77
BAZI ÖZEL BETON TÜRLERİ <i>Dr. Öğr. Üyesi Yusuf Tahir ALTUNCI</i>	
BÖLÜM 6.....	87
AĞIR BETON ÜRETİMİNDE KULLANILAN BAZI AGREGALAR ÜZERİNE BİR ARAŞIRMA <i>Dr. Öğr. Üyesi Yusuf Tahir ALTUNCI</i>	
BÖLÜM 7.....	97
BENTONİTLERİN FİZİKSEL VE KİMYASAL ÖZELLİKLERİ <i>Dr. Onur Eser KÖK</i> <i>Prof. Dr. Hüseyin VAPUR</i> <i>Doç. Dr. Yasin ERDOĞAN</i>	
BÖLÜM 8.....	109
BENTONİTLERİN AKTİVASYONU VE UYGULAMA YÖNTEMLERİ <i>Dr. Onur Eser KÖK</i> <i>Prof. Dr. Hüseyin VAPUR</i> <i>Doç. Dr. Yasin ERDOĞAN</i>	

BİR FAZLI TRANSFORMATÖRÜN MODELLENMESİ VE ANALİZİ

Dr.Öğr. Üyesi Süleyman ADAK¹

1. GİRİŞ

Elektromanyetik endüksiyon prensiplerine göre akımı veya gerilimi frekansı değiştirmeden yükselten veya düşüren hareketli parçası bulunmayan elektrik makinelerine transformatör denir. Elektrik enerjisi üretildiği yerden çok uzak tüketim bölgelerine kolayca taşınabilmesidir. Bu taşımının ekonomik ve az kayıplı olması için gerilimin yüksek, akımın değerinin ise düşük olması gerekir. Gerilimi değerini yükseltmek için transformatörleri kullanılır.

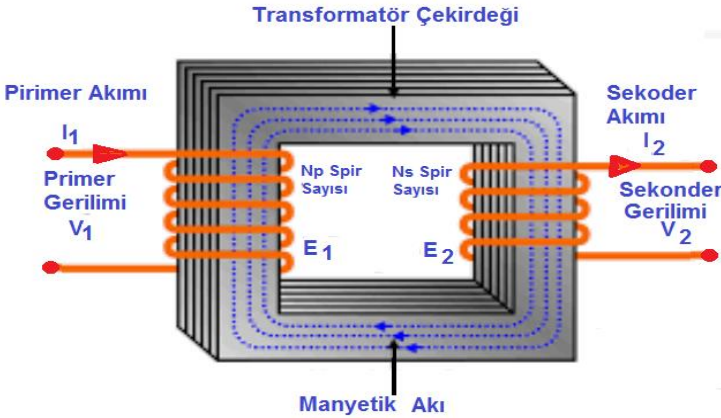

Şekil 1. Bir fazlı transformatörün görünüşü

Transformatörler hayatımıza büyük kolaylıklar getirmiştir. Elektrikle çalışan cihazların boyutlarını küçülmesi, elektrik enerjisinin en uzak köylere de dahi kullanılması ve benzeri birçok cihazın kullanımını transformatörler sayesinde

¹ Elektrik Yüksek Mühendisi, Mardin Artuklu Üniversitesi, Meslek Yüksekokulu Elektrik ve Enerji Bölüm Başkanı, ORCID: 0000-0003-1436-2830

mümkün olmaktadır. Çekirdek tip nüveli transformatörlerde yalıtım için transformatörde daha fazla mekany ayrılmıştır.

Bu tip transformatörler genellikle büyük güçlerde ve yüksek gerilim seviyelerinde kullanılır. Bu tip taransformatörlerde sargıların kontrolü kolaydır. Mantel tip trafolar genellikle alçak gerilimlerde kullanılır. Sargılar manyetik nüve tarafından sarılmıştır. Demir yolu kısa ve mıknatıslanma akımı küçüktür. Bu nedenle bu transformatörler zayıf akım uygulamalarında sıklıkla kullanılırlar. Bu taranfformatörlerde sargılar dış etkilere karşı oldukça iyi korunurlar.

Dağıtılmış tip nüveye sahip transformatörler üstten bakıldığında "+" işaretine benzerler. Bu nüveye sahip transformatörlerde kaçak alanlar küçük olduğu için boşta çalışma akımı ve iç gerilim düşümleri oldukça azdır. Bu transformatörlerde soğutulması işlemi daha kolaydır.

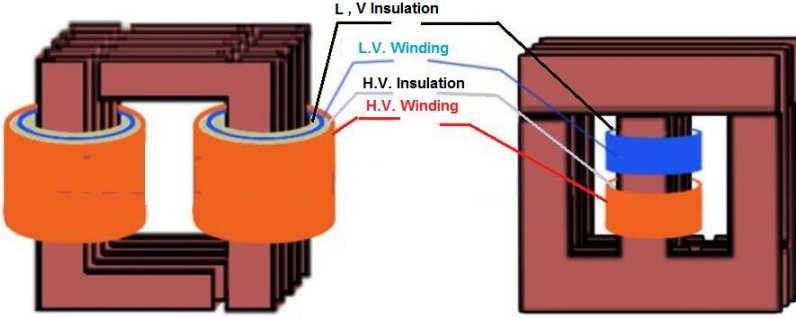

Şekil 2 Çekirdek ve mantel tip transformatörler

Döner aksamlarının olmamasına rağmen elektrik makinaları sınıfına dahil edilmişlerdir çünkü çalışma şekilleri elektrik makinelerine benzemektedir. Elektrik enerjisinin iletilmesi ve dağıtılması gibi alanlarda ve birçok cihazın çalıştırılmasında kullanılırlar. Transformatör çeşitleri Şekil 3'te verilmiştir.

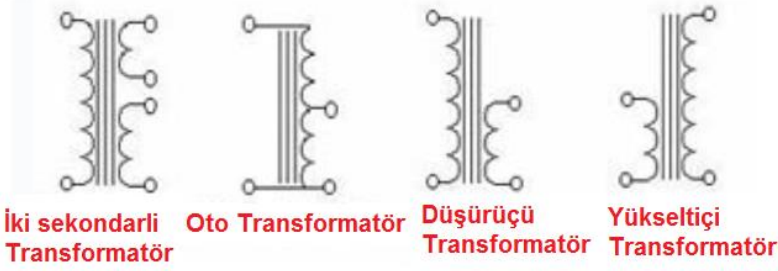

Şekil 3 Transformator .eşitleri

Transformatörler günlük hayatın vazgeçilmezleri arasındadırlar. Transformatörler şekilleri çalışma yapıları na göre çeşitleri fazladır. Kısa kısa ayrı gruplarda inceleyeceğiz.

Kullanım amaçlarına göre transformator çeşitleri

- Dönüştürücü Tip Transformator
- Yükseltici Tip Transformator
- Ölçü Transformatorleri
- Yalıtım Transformatorleri
- Oto Transformatorleri

Nüve tipine göre transformatorler

- Çekirdek tipi transformator
- Mantel tipi transformator
- Dağıtılmış tip transformator

Soğutma Tipine Göre Transformator Çeşitleri

- Kuru Tip Transformator
- Yağlı Tip Transformator

Yağlı tip transformatorler genellikle çekirdek tipi nüveden imal edilirler. Yaygın olarak iletim ve dağıtım transformatorleri olarak kullanılırlar. Nüve ve sargılar tamamen yağın içerisindedirler. Kullanılan yağın amacı trafonun soğutulmasını sağlamaktır.. Transformatorler ince silisli sacların bir araya getirilmesi ile

oluşan kapalı bir manyetik gövde üzerine, yalıtılmış iletkenlerle sarılmış sargılardan oluşur.

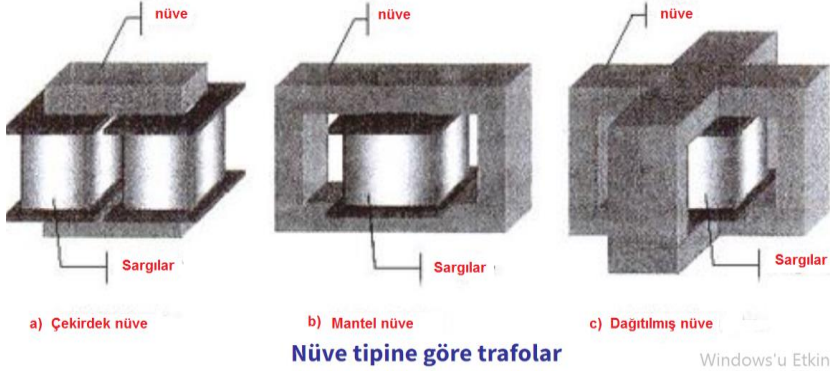

Şekil 4 Nüve türlerine göre transformatörler

Transformatörlerin nüveleri 0,30–0,50 mm kalınlığında ve birbirinden yalıtılmış özel silisli sacların bir araya getirilmesi sonucu oluşur. Transformatörün kayıpları olduğundan ideal transformatör gerçekte imal edilemez. Tek fazlı transformatörün kayıpları ile hesaplamalarının bilinmesi gerekir. Transformatör, ferromagnetik nüve üzerine sarılmış iki veya daha fazla bobinden meydana gelir. Transformatörün primeri AC güç kaynağına bağlanmış, sekonderi ısı ise açık devredir.



Şekil 5 Bir ve üç fazlı çekirdek tipi transformatörler

Transformatörleri kullananların can ve mal güvenliğini temin için transformatörlerin yalıtılmaları gerekir. Bir fazlı transformatörün yalıtımında hem sar-

gılar birbirinden yalıtılmalı, hem de sargıların nüveden yalıtılması gerekir. Transformatörde kullanılan sargı iletkenleri elektrolitik bakır veya alüminyumdan imal edilir. Kesitleri dikdörtgen ve veya yuvarlak şeklindedir. Yağlı transformatörlerde sargıların izolasyonu kağıtlarla yapılır. Saf selülozdan ince kağıt şeritler, sargı gerilimine göre iletkenlerin üzeri birden fazla kat ile sarılır. Kuru transformatörlerde spirlerde kullanılan iletkenlerin yalıtılmaları için, iletken üzerine, pamuk veya cam elyafı iplikler sarılır, daha sonra bunlara lak emdirilir.

2 TRANSFORMATÖRLERDE İNDÜKLENEN GERİLİM GERİLİM

Bir iletkende endüklenen elektromotor kuvvet bir saniyede kesilen kuvvet çizgileri ile orantılıdır. Kesme hızı ne kadar fazlaysa ise endüklenen elektromotor kuvvet o kadar yüksektir. Transformatörün primerine kısmına alternatif gerilim uygulandığında şekil 1.6'da görüldüğü gibi zamanla değişen bir manyetik alan oluşturur.

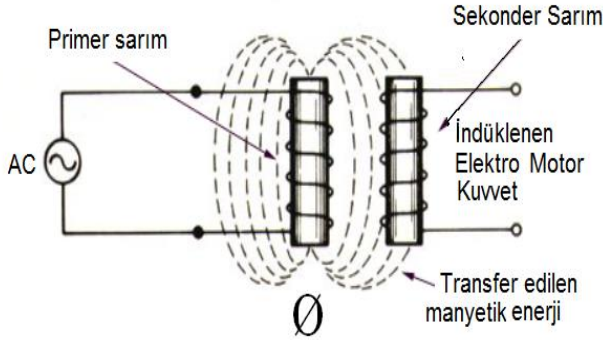

Şekil 6 Transformatörlerde indüklenen gerilim

Değişken manyetik alan 1 Hz'lik sürenin 1/4' tünde manyetik alan maksimum değerini alır. Çeyrek peryotta (T/4) manyetik akı Φ_{max} değerini alır. T/4 süre içinde bir iletkende indüklenen EMK' nin volt olarak ortalama değeri ise;

$$E_{ort} = \frac{\Phi_{max}}{T/4} * 10^{-8} = \frac{\Phi_{max} * 4}{T} * 10^{-8} \quad (1)$$

Burada;

E_{ort} :İndüklenen gerilimin ortalama değeri (volt)

Φ_{max} : En yüksek manyetik akı (maxwell)

T:Peryot

10-8 : Saniyede 108 kuvvet çizgisi kesen iletkende 1 voltluk bir gerilim endüklenir.

$T=1/f$ (1) numaralı formülde yerine koyarsak,

$$E_{ort} = \frac{\phi_{max} * 4}{T} * 10^{-8} = \phi_{max} * 4 * f * 10^{-8} \quad (2)$$

İndüklenen gerilimin değeri,

$$E = 1.11 * E_{ort} \quad (3)$$

olduğundan,

$$E = 1,11 * 4 * \phi_{max} * f * 10^{-8} \quad (4)$$

olarak bulunur. Transformator sargısında N_1 kadar varsa endüklenen gerilimin değeri aşağıdaki gibi bulunur.

$$E_1 = 4,44 * \phi_{max} * N_1 * f * 10^{-8} \quad (5)$$

(5) denkleminde bulunana ϕ_{max} manyetik endüksiyon yoğunluğu (B_{max}) ve manyetik nüve kesiti (S_n) ile orantılıdır.

$$\phi_{max} = B_{max} * S_n \quad (6)$$

ifadesini (5) denkleminde yerleştirirsek,

$$E_1 = 4,44 * B_{max} * S_n * N_1 * f * 10^{-8} \quad (7)$$

$E_1 \cong U_1$ Yaklaşık olarak eşit alınırsa

$$V_1 = 4,44 * B_{max} * S_n * N_1 * f * 10^{-8} \quad (8)$$

(8) denklemini sekonder sargısı için yazarsak,

$$V_2 = 4,44 * B_{max} * S_n * N_2 * f * 10^{-8} \quad (9)$$

olarak bulunur.

UYGULAMA-1-

Manyetik nüve kesiti 11 cm² olan bir fazlı transformatörün primeri 50 Hz. ve 220 voltluk bir gerilime bağlanmıştır. Nüveyi oluşturan sacların manyetik indüksiyon yoğunluğu B=10000 gauss dur. Transformatörün sekonder sargısı 450 sipir olduğuna göre; Primer sipir sayısını bulunuz. ile. Sekonder gerilimini bulunuz.

$$V_1 = 4,44 * B * S_n * N_1 * f * 10^{-8} \quad (10)$$

Primer sipir sayısı,

$$N_1 = \frac{V_1 * 10^8}{4,44 * B * S_n * f} = \frac{220 * 10^8}{4,44 * 10000 * 11 * 50} = 900 \text{ sipir}$$

Sekonder geriliminin değeri,

$$V_2 = 4,44 * B * S_n * N_2 * f * 10^{-8}$$

$$= 4,44 * 10000 * 11 * 450 * 50 * 10^{-8} = 110 \text{ V}$$

olarak bulunur.

UYGULAMA-2-

Manyetik nüve kesiti 11 cm² olan bir fazlı transformatörün primeri 50 Hz. ve 220 voltluk bir gerilime bağlanmıştır. Nüveyi oluşturan sacların manyetik indüksiyon yoğunluğu B=10000 gauss dur. Transformatörün sekonder sargısı 450 sipir olduğuna göre; Primer sipir sayısını bulunuz. ile. Sekonder gerilimini bulunuz.

$$V_1 = 4,44 * B * S_n * N_1 * f * 10^{-8} \quad (11)$$

Primer spir sayısı,

$$N_1 = \frac{V_1 * 10^8}{4,44 * B * S_n * f} = \frac{220 * 10^8}{4,44 * 10000 * 11 * 50} = 900 \text{ spir}$$

Sekonder geriliminin değeri,

$$V_2 = 4,44 * B * S_n * N_2 * f * 10^{-8}$$

$$V_2 = 4,44 * 10000 * 11 * 450 * 50 * 10^{-8} = 110 \text{ V}$$

olarak bulunur.

2. BİR FAZLI TRANSFORMATÖRÜN EŞDEĞER DEVRE MODELİ

Bir fazlı transformatörün eşdeğer devre modeli oluşturulurken transformatörlerde oluşan kayıpların hesaba katılması gerekir. Transformatörün tam eşdeğer modelini oluşturmak için hesaba katılması gereken kayıpları vardır;

- Bakır Kayıpları (I^2R): – Bu kayıplar transformatör primer ve sekonder sargılarındaki iç dirençlerinden kaynaklanan olayı ısı kayıplardır.
- Girdap akımlarının oluşturduğu kayıp: Transformatör çekirdeğinde oluşan Girdap Akımı Kayıpları: Transformatör çekirdeğinde endüklenen girdap akımlarının oluşturduğu rezistif ısı kayıplardır. Transformatör uçlarına uygulanan gerilim karesi ile doğru orantılı olarak değişirler.
- Histerezis Kayıpları: Her bir yarı period süresince çekirdekteki manyetik parçacıkların tekrar dizilişi ile ilgilidir. Transformatöre uygulanan gerilimin kompleks ve doğrusal olmayan bir fonksiyonudur. Transformatörlerde harmonik bileşenlerin oluşumunda etkindirler.

Kaçak Akı: Primer veya sekonder sargılarının sadece birinden geçen ve hava aralığından devresini tamamlamayan akılardır, Bu kaçak akılar, primer ve sekonder sargılarda self (öz) endüktans oluştururlar. Kayıplar ve kaçak akının göz önüne alındığı bir fazlı transformatörün tam eşdeğer devresi Şekil 2’de verilmiştir.

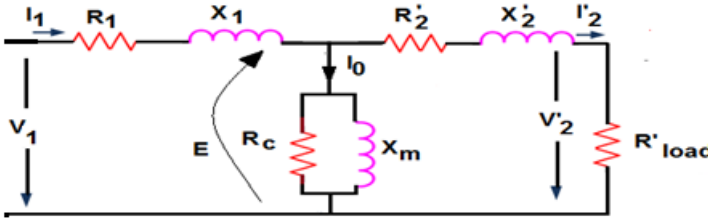

Şekil 7 Bir fazlı asenkron motorun eşdeğer devresi

Şekil 7' de bir fazlı transformatörün primer tarafa indirgenmiş eşdeğer devresi verilmiştir. Burada;:

R_1 , transformatörün primer sargı omik direnci.

X_1 , Primer sargı reaktansı.

R_c , çekirdek kaybını temsil eden direnci.

X_m = mıknatıslanma reaktansı.

R'_2 primere indirgenmiş sekonder sargı omik direnci

X'_2 primer tarafa indirgenmiş sekonder sargı reaktansı.

R_{load} : primere indirgenen sekondere bağlı aktif yük.

Transformatörün Primer kısmın empedansı;

$$Z_1 = R_1 + jX_1 \quad (12)$$

Sekonder tarafın empedansları;

$$Z'_2 = R'_2 + jX'_2 \quad (13)$$

Paralel dal empedansı ;

$$Z_0 = \frac{R_c \cdot IX_m}{R_c + jX_m} \quad (14)$$

olarak bulunur. Transformatörün toplam empedansı aşağıdaki şekilde verilebilir:

$$Z = Z_1 + \frac{Z_0 \cdot (Z_2' + R_{load}')}{Z_0 + Z_2' + R_{load}'} \quad (15)$$

Transformatörün primer akımı (I_1) ve primere indirgenmiş sekonder akımı (I_2') aşağıdaki formüllerle bulunur.

$$I_1 = \frac{U_1}{Z} \quad (16)$$

sekonder akımı:

$$I_2' = \frac{Z_0}{Z_0 + Z_2' + R_{load}'} \left(\frac{U_1}{Z} \right) \quad (17)$$

Sekonder gerilimi şu şekilde hesaplanabilir:

$$U_2' = R_{LOAD}' \cdot I_2' \quad (17)$$

Transformatörün giriş gücü (P₁) ile çıkış gücü (P₂) şu formüllerle bulunur:

$$P_1 = \text{real}[U_1 \cdot I_2^*] \quad (18)$$

Sekonderdeki aktif güç,

$$P_2 = R'_{\text{load}} \cdot [I'_2]^2 \quad (19)$$

Son olarak, verimlilik şu şekilde bulunur:

$$\eta = \frac{P_2}{P_1} \quad (20)$$

formülü ile bulunur. Transformatörün primer ve sekonder gerilimleri arasındaki ilişki:

$$\frac{v_p(t)}{v_s(t)} = \frac{N_p}{N_s} = a \quad (21)$$

formülü ile bulunur. Burada, a transformatörün dönüştürme oranı v_p primer gerilimini, v_s sekonder gerilimini, N_p primer spir sayısını, N_s sekonder spir sayısını göstermektedir. Transformatörün primer ve sekonder akımları arasında aşağıda verilen ilişki bulunmaktadır:

$$\frac{i_p(t)}{i_s(t)} = \frac{N_s}{N_p} = \frac{1}{a} \quad (22)$$

Transformatörde primer gerilimi nokta konulmayan ucuna göre noktalı uçta pozitif olursa, seconder gerilim de noktalı uçta pozitif olacaktır. Gerilim polariteleri transformatör çekirdeğinin her tarafındaki noktalara göre aynıdır. Manyetomotor kuvveti sifira yaklaştırmak için, akım sargılardan birinde noktalı kısımdan içeriye, diğerinden de noktalı yerden dışarı doğru akmalıdır. Sonuç olarak, ideal bir transformatör ile gerçek bir transformatör arasındaki farklar aşağıdaki sıralandığı gibidir;

- İdeal bir transformatör çekirdeğinin histerizis ve girdap akımı kayıpları bulunmamaktadır.
- İdeal bir transformatörde mıknatıslanma eğrisinin formu birim basamak fonksiyona benzer olup net mmf sıfırdır.
- İdeal bir transformatörde manyetik akı transformatör çekirdeğinde böylece kaçak akı sıfırdır.
- İdeal bir transformatörde primer ve seconder sargıların iç direnci sıfırdır.

UYGULAMA-3-

Bir transformatörün primer siper sayısı 500, primer gerilimi 220 volt, sekonder gerilimi ise 110 volt olduğuna göre a) Dönüştürme oranını b) Sekonder siper sayısını c) Siper başına indüklenen gerilimi hesaplayınız.

$$a) \quad a = U_1 / U_2 = 220 / 110 = 2 \quad a = 2,$$

$$a = \frac{N_1}{N_2}$$

$$b) N_2 = \frac{N_1}{a} = 250$$

$$c) U_s = \frac{U_1}{N_1} = 0.44 \text{ V/Siper}$$

3.1. TRANSFORMATÖRLERDE KAÇAK AKILAR

Transformatörün primerine alternatif gerilim uygulandığında akımın oluşturduğu manyetik akının tamamı ikinci devre iletkenlerini kesmez. Akımın küçük bir kısmı devresini havadan tamamlar. Bu havadan yolunu tamamlaya akılara kaçak akılar denir.

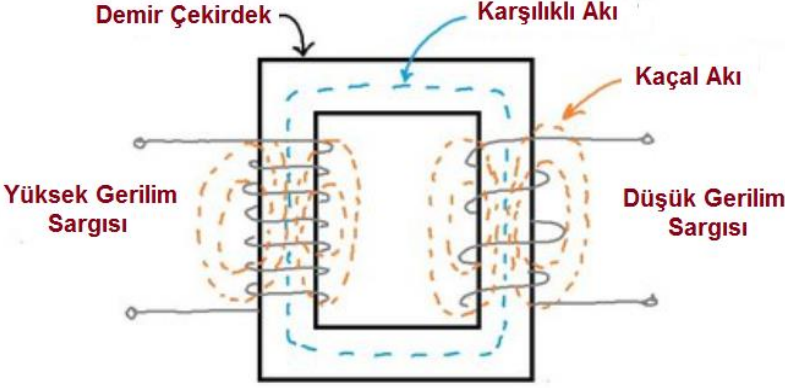

Şekil 8 Transformatör kaçak akıları

Kaçak akılar ne kadar çok olursa faydalı akı da o nispette azalma olur. Bunun sonucunda sekonder devre sargılarında siper başına indüklenen gerilim, primer sargılarında siper başına indüklenen gerilimden daima küçük olur. Böylece sekonder sargılarda indüklenen gerilimde azalmalar oluşur. Kaçak akıyı düşürücü tedbirler:

- Primer ile sekonder sargıların düzenli ve uygun şekilde sarmak,
- Sargılar üst, üste ve aynı ayağa sarılması kaçak akıları büyük ölçüde azaltır. Nüve için kullanılan sacların kaliteli manyetik geçirgenliğinin çok yüksek olması,
- Transformatörlerde primer ile sekonder sargılarının

Kaçak akıdan faydalanılan yerler olarak bazı özel transformatörlerde kaçak akıların olması istenir. Örnek olarak kaynak makinelerinde, kısa devre akımlarını azaltmada, paralel çalışmayı kolaylaştırmada ve ark fırınlarının güç devrelerinde kullanılan transformatörün kaçak akıların yüksek olması istenir. Trafoların Gerilimine Göre Çeşitleri Transformatörler gerilimlerine göre dört çeşitte sınıflandırılır:

- Alçak Gerilim Trafoları Alçak gerilim (AG) 0 – 1 kV arası gerilim değerleridir.
- Orta gerilim (O.G.) 1 – 3 – 5 – 10 – 20 – 25 – 30 – 35 kV değerleridir.
- Yüksek gerilim (YG) 45 – 60 – 154 kV değerleridir.
- Çok yüksek gerilim 154 kV ve üzeri gerilim değerleridir

Elektrik makinelerinde olduğu gibi transformatörler de çalışmaları esnasında ısınırlar. Transformatörün özellikle sargılarında ve demir nüvesinde oluşan kayıplar ısınmanın bir sonucudur. Döner makinelerde soğutmayı az da olsa sağlayan hava akımlarının oluşmasına karşın, duran makine olan transformatör DÖNER makinelere nazaran daha olumsuz şartlarda çalışırlar.

4. TRANSFORMATÖR EŞDEĞER DEVRE PARAMETRELERİNİN BULUNMASI

Transformatör modeli (devre eşdeğeri) üzerindeki endüktans ve dirençlerin değerleri deneysel olarak belirlenebilir. Bu değerlerin uygun yaklaşımları açık devre deneyi ve kısa devre deneyi ile elde edilebilir.

4.1 AÇIK DEVRE DENEYİ

Bu deneyde transformatörün sekonder sargıları açık devre olup primer sargılara ise nominal gerilim uygulanır.

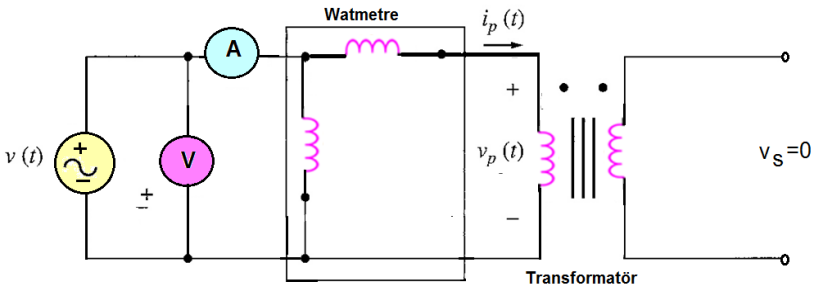

Şekil 7 Bir fazlı transformatörün boştaki çalışması

Sekonder uçları kısa devre edilir ve primer uçlarına oldukça düşük bir gerilim bağlanır. Transformatör giriş gerilimi kısa devre edilen sargılarındaki akım nominal akım değerine eşit oluncaya kadar artırılır. Bu durumda giriş gerilimi akımı ve gücü ölçülür. Uyarma kolundaki parametreler ihmal edilir, Çünkü deney

süresince düşük giriş geriliminden dolayı paralel kolda ihmal edilebilir akım değeri akar. Böylece, primere indirgenmiş seri empedansın genliği:

$$|Z_E| = \frac{V_{SC}}{I_{SC}} \quad (30)$$

Güç faktörü, $PF = \cos \theta = P_{SC} / V_{SC} I_{SC}$ (geri fazda)

Böylece,

$$Z_{SE} = \frac{V_{sc} \angle 0^\circ}{I_{sc} \angle -\theta} = \frac{V_{sc}}{I_{sc}} \angle \theta \quad (31)$$

Seri Empedans,

$$Z_{SE} = R_{eq} + jX_{eq} \quad (32)$$

$$Z_{SE} = (R_P + a^2 R_S) + j(X_P + a^2 X_S) \quad (33)$$

olarak bulunur.

UYGULAMA-4-

20 kVA, 8000/240 V, 60 Hz'lik transformatörün eşdeğer devre empedansları belirlenecektir. Açık devre ve kısa devre deneyleri transformatörün primer tarafında yapılmıştır ve aşağıdaki sonuçlar elde edilmiştir;

Tablo 1. Bir fazlı transformatörün açık devre ve kısa devre deney sonuçları

Açık devre deneyi (primer)	Kısa devre deneyi (primer)
$V_{OC} = 8000$ V	$V_{SC} = 489$ V
$I_{OC} = 0.214$ A	$I_{SC} = 2.5$ A
$P_{OC} = 400$ W	$P_{SC} = 240$ W

Primere indirgenmiş yaklaşık eşdeğer devre empedanslarını bulunuz ve devre şemasını çiziniz.

Açık devre deneyinden elde edilen sistemin güç faktörü,

$$PF = \cos\theta = \frac{P_{oc}}{V_{oc}I_{oc}} \quad (34)$$

(34) formülünden,

$$\cos\theta = \frac{400W}{(8000 \cdot 0.214)} = 0.234$$

olarak bulunur. Paralel kol (uyarma) admitansı;

$$Y_E = \frac{I_{oc}}{V_{oc}} < -\cos^{-1}PF \quad (35)$$

(35) formülünden,

$$Y_E = \frac{0.214 A}{8000V} < -\cos^{-1}0.234$$

$$Y_E = 0.0000268 < -76.5 \Omega$$

olarak bulunur. Bileşenlerine ayırırsak,

$$Y_E = 0.0000063 - j0.0000261 = \frac{1}{R_c} - j\frac{1}{X_m} \quad (36)$$

$$R_c = \frac{1}{0.0000063} = 159 \text{ k}\Omega$$

$$X_m = \frac{1}{0.0000261} = 38.4 \text{ k}\Omega$$

olarak bulunur. Kısa devre testinden elde edilen güç faktörü,

$$PF = \cos\theta = \frac{P_{sc}}{V_{sc}I_{sc}} \quad (37)$$

(37) denkleminde,

$$PF = \cos\theta = \frac{240 \text{ w}}{489 * 2.5} = 0.196$$

şeklinde bulunur. Seri empedansın değeri,

$$Z_{SE} = \frac{V_{sc}}{I_{sc}} < -\cos^{-1}(PF) \quad (38)$$

(38) denkleminde,

$$Z_{SE} = \frac{489}{2.5} < 78.7^\circ$$

Olarak bulunur. Bileşenlerine ayırdığımızda,

$$Z_{SE} = 195.6 < 78.7^\circ = 38.4 + j192 \Omega$$

olarak bulunur. Böylece, eşdeğer direnç ve reaktans aşağıdaki gibi olacaktır.

$$R_{eq} = 38.4 \Omega$$

$$X_{eq} = 192 \Omega$$

Sonuç olarak basitleştirilmiş eşdeğer devre, eleman değerleri ile aşağıdaki şekilde gösterilmektedir.

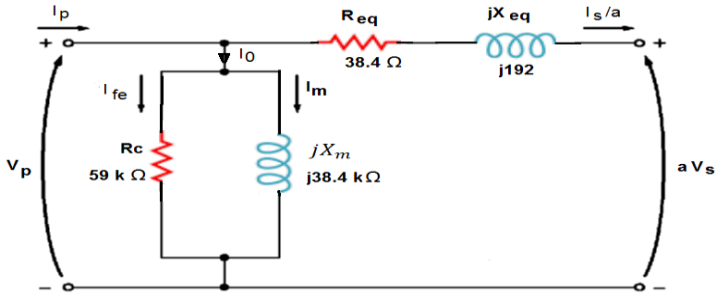

Şekil 9 Bir fazlı transformatörün eşdeğer devresi

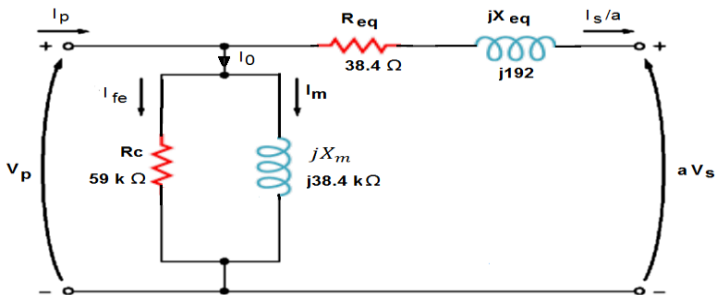

Şekil 9 Bir fazlı transformatörün eşdeğer devresi

Açık devre deneyinden elde edilen sistemin güç faktörü, Bir transformatörün gerilim regülasyonunu belirlemek için, transformatördeki gerilim düşümlerini anlamak gerekir; Aşağıdaki sekonder tarafa indirgenmiş basitleştirilmiş eşdeğer devreyi göz önüne alalım;

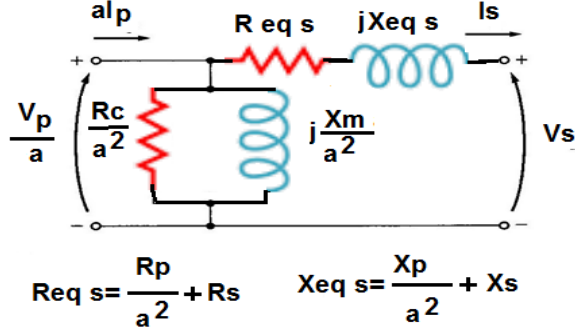

Şekil 10 Transformatörün eşdeğer devresi

Paralel kol (uyarma kısmını ihmal edersek) uyarma koluna giden akım değerine göre daha küçük olduğundan, sadece seri empedansları ($R_{eq} + jX_{eq}$) dikkate alınır.

5. TRANSFORMATÖRÜN GERİLİM REGÜLASYONU VE VERİMİ

Gerilim regülasyonu transformatör akan akımın faz açısına ve seri empedansın genliğine bağlıdır. Fazör diyagramı, gerilim regülasyonunda bu faktörlerin etkilerini belirleyecektir. Bir fazör diyagramı gerilim ve akım vektörlerinden oluşur. Referans fazör sekonder gerilim V_s olsun.

Transformatörlerde gerilim regülasyonu, bağlı yük akımındaki değişikliklerin bir sonucu olarak bir transformatörün çıkış terminal geriliminin yüksüz değerinden yukarı veya aşağı değiştiği oran veya yüzde değeridir. Transformatörün primer sargısına enerji verildiğinde, transformatör dönüş oranı tarafından belirlenen bir miktarda sekonder gerilimin ve akım üreteceğini bu nedenle, tek fazlı bir transformatör 2:1'lik bir aşağı dönüş oranına sahipse ve yüksek voltajlı birincil sargıya 240V uygulanırsa, 120 VAC'lik sekonder sargıda bir çıkış terminal gerilimi oluşur. Transformatörler ile ilgili bir başka değer daha vardır ve bu değer de transformatör tam güç sağladığında bu sekonder gerilim değerini etkiler ve buna "regülasyon" denir.

$$\%Reg = \frac{V_{yüksüz} - V_{tam\ yüklü}}{V_{yüksüz}} * 100\% \quad (39)$$

Regülasyon, transformatörün bağlı olduğu yükte meydana gelen değişimler sonucunda transformatör içinde meydana gelen sekonder uçlarındaki gerilimdeki değişimi belirleyerek, bu kayıpların yüksek olması ve sekonder gerilimin çok düşük olması durumunda performansını ve verimini etkiler. Böylece referans fazör 0 derece açısına sahip olacaktır. Eşdeğer devreye Kirchoff gerilim kanunu uygularsak;

$$\frac{V_p}{a} = V_s + R_{eq}I_s + jX_{eq}I_s \quad (40)$$

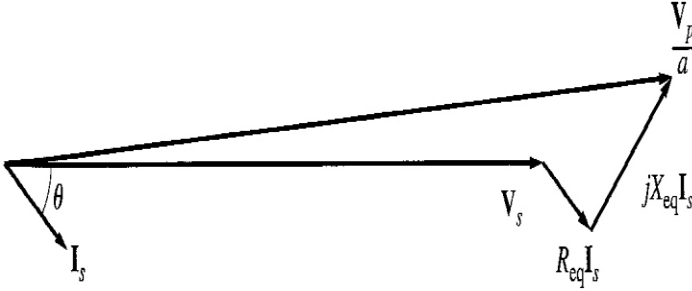

Şekil 11. Geri (Endüktif-Lagging) Power Factor (Güç Faktörü)

Bu eşitlikten, fazör diyagramı görselleştirilebilir. Aşağıdaki verilen şekil, geri güç faktöründe çalışan bir transformatörün fazör diyagramını gösteriyor. Geri yük için, $V_p/a > V_s$ olduğunu görmek kolaydır, öyle ki geri yüklü bir transformatörün gerilim regülasyonu sıfırdan büyüktür. Güç faktörü bir (birim-ohmik yük) olduğunda, secondary gerilim primerden daha düşüktür ve $V_R > 0$ olacaktır. Fakat, bu durumdaki gerilim regülasyonu, geri güç faktörlü olandan daha küçüktür.

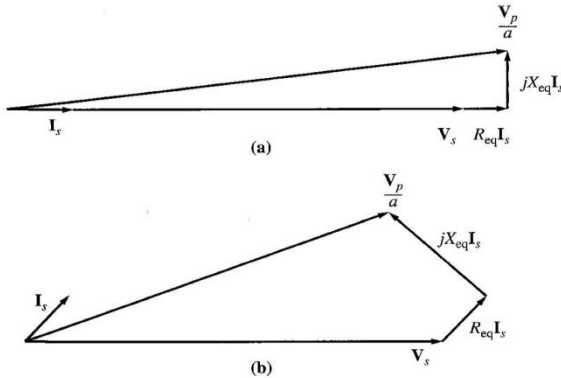

Şekil 12 Omik ve kapasitif hal için güç faktörü

İdeal bir transformatörde; $VR = 0\%$. Geri yükler için, R_{eq} ve X_{eq} değerlerinin dikey bileşenleri ihmal edilecektir. Bundan dolayı V_p/a 'nın açısı çok küçük olacaktır, böylece V_p/a 'nın dikey olduğu varsayılacaktır. Böylece yaklaşık aşağıdaki gibi olacaktır;

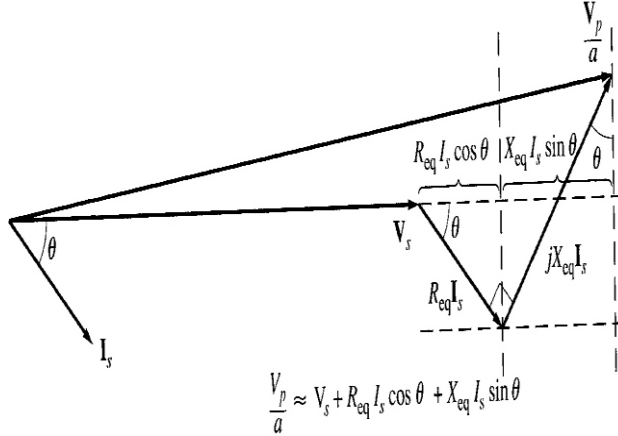

Şekil 13 Transformatörün vektör eşdeğer devresi

5.1 TRANSFORMATÖR VERİMİ

Transformatörün verimi şu şekilde tanımlanır (motor, generator ve transformatörler için):

$$\eta = \frac{P_{çıkış}}{P_{giriş}} * 100\% \quad (41)$$

Kayıplar cinsinden yazarsak,

$$\eta = \frac{P_{çıkış}}{P_{çıkış} + P_{kayıp}} * 100\% \quad (42)$$

Bir Transformatörde gerçekleşen kayıplar şunlardır;

- Bakır I^2R kayıpları
- Çekirdek kayıpları
- Histerezis kayıpları
- Girdap akımı kayıpları

Belirli bir yükte transformatörün verimini hesaplamak için, her bir dirençteki kayıpları birbirine ekleyelim ve aşağıdaki formülü kullanarak hesaplanır;

$$\eta = \frac{V_S I_S \cos\theta}{P_{cu} + P_{\text{çekirdek}} + V_S I_S \cos\theta} \quad (43)$$

Burada, çıkış gücü,

$$P_{at} = V_S I_S \cos\theta \quad (44)$$

formülü ile bulunur.

UYGULAMA-3-

15kVA, 2300/230 V anma (nominal) değerlerine sahip bir transformatörün uyartım kolu bileşenlerini, seri empedansları ve gerilim regülasyonunu belirlemek için deneyler yapılmıştır. Transformatörün primer tarafından aşağıdaki değerler elde edilmiştir; Yüksek gerilim yanı: 2300/230 V olduğuna göre primer taraftır.

Tablo 2. Transformatörün deneysel sonuçları

Açık devre deneyi	Kısa devre deneyi
$V_{oc} = 2300V$	$V_{sc} = 47V$
$I_{oc} = 0.21A$	$I_{sc} = 6A$
$P_{oc} = 50W$	$P_{sc} = 160W$

Yüksek gerilim tarafına göre eşdeğer devreyi bulunuz.

Cözüm:

Transformatör eşdeğer devresinin uyarma (paralel) kolu değerleri açık-devre deneyi verilerinden hesaplanabilir ve seri elemanlar ise kısa-devre deneyinden hesaplanabilir. Açık-devre deneyinden, açık devre empedans açısı;

$$\theta_{oc} = \cos^{-1} \frac{P_{oc}}{V_{oc} I_{oc}} \quad (45)$$

(47) formülünden,

$$\theta_{oc} = \cos^{-1} \frac{50}{2300 * 0.21} = 84^{\circ}$$

olarak bulunur. Uyarma admitansı (empedansın tersi) ise;

$$Y_E = \frac{I_{oc}}{V_{oc}} < -84^{\circ} \quad (46)$$

(47) formülünden,

$$Y_E = \frac{0.21}{2300} = 9.13 * 10^{-5} < -84^{\circ}$$

$$Y_E = 9.13 * 10^{-5} < -84^{\circ} = 0.0000095 - j0.0000908$$

olarak bulunur. Primere indirgenmiş paralel (uyarma) kolu elemanları;

$$R_c = \frac{1}{0.0000095} = 105 \text{ k}\Omega$$

Mıknatıslanma reaktansını değeri,

$$X_m = \frac{1}{0.0000908} = 11 \text{ k}\Omega$$

Kısa devre deneyinden, kısa devre empedans açısı;

$$\theta_{sc} = \cos^{-1} \frac{P_{sc}}{V_{sc} I_{sc}} \quad (47)$$

(47) formülünden,

$$\theta_{sc} = \cos^{-1} \frac{160}{47 * 6} = 55.4^{\circ}$$

olarak bulunur. Eşdeğer seri empedans;

$$Z_{SE} = \frac{V_{sc}}{I_{sc}} < \theta_{sc} \quad (48)$$

(48) formülünden,

$$Z_{SE} = \frac{47}{6} < 55.4^0 \Omega$$

Bileşenlerine ayırırsak

$$Z_{SE} = 7.833 < 55.4^0 = 4.45 + j6.45 \Omega$$

olarak bulunur. Primere indirgenmiş seri devre elemanlarının değerleri;

$$R_{eq} = 4.45 \Omega$$

Eşdeğer reaktans,

$$X_{eq} = 6.45 \Omega$$

Formülü ile bulunur. Eşdeğer devre Şekil 14'te verilmiştir.

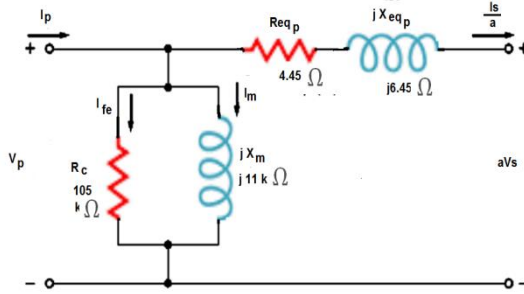

Şekil 14 Transformatörün sekondere indirgenmiş eşdeğer devresi

Dağıtım trafoları, iç veya dış etmenlerden dolayı o arızalar oluşur. Nominal kapasitelerinin üzerinde aşırı yüklenmede çalışmaları durumunda sargılarında aşırı ısınma oluşur. Bu da sargıdaki iletkenin izolasyonunu da etkiler. İletkenin izolasyonun ısı dayanım sınırının aşılması halinde ise izolasyon malzemesi yalıt kanlık özelliğini kaybeder ve sargılar tahrip olur. Aşırı ısınmanın trafonun yaşlanması ve dolayısıyla bu halde trafo arızalarının sebebidir. Güç Trafo Etiket Değerleri Transformatörlerin plakasında TS 267'ye göre bulunması gereken bilgiler:

- Transformatörün cinsi: Dağıtım transformatörü, oto transformatörü vb.
- Yapım standardının işaret ve numarası: TS 267, VDE 532/71, vb.
- Yapımcının ticaret unvanı veya kısa adı, adresi, varsa tescilli markası
- Yapım tipi ve seri numarası
- Yapım yılı
- Faz sayısı: Örneğin, 3
- Anma gücü: Örneğin, 1000 kVA

- Anma gerilimi: Primer anma gerilimi ve basamak gerilimleri ile skonder. Anma gerilimi yazılır.

- Anma akımı: Primer anma gerilimi basamağındaki anma akımı ile sekonder, anma akımı

- Bağlantı kümesi: Örneğin, Dyn5
- Anma yüzde kısadevre gerilimi: Örneğin, % 6,08
- Soğutma yöntemi: Örneğin, ONAN
- Toplam ağırlık: Örneğin, 2,195 t
- Yağın ağırlığı: Örneğin, 0,633 t

Ayrıca standartta belirtilmiş olmamasına karşın:

- Etkin kısmı ağırlığı: Örneğin, 1,590 t
- Çevre sıcaklığı: Örneğin, 40 °C
- Anma frekansı: Örneğin, 50 Hz
- Yalıtım düzeyi: Örneğin, 170–70/-3
- Sürekli kısa devre akımı: Örneğin, 0,275 kA
- Kısa devre süresi: Örneğin, 2 s
- İşletme sınıfı: Örneğin, S1
- Yapımcı gerekli gördüğü başka bilgiler bulunur.

Kaynaklar

1. G. D. Gonzalez, J. Fernandez, P. A. Arbolea, "Electromagnetic model of turn to turn short circuits in transformers," COMPEL The international journal for computation and mathematics in electrical and electronic engineering, Vol. 23, No. 2, 2004.
2. H. A. Darwish, A. I. Taalab, H. Labana, "Step-by-step simulation of transformer winding faults for electromagnetic transient programs", PES TD 2005/2006, May 21-24 2006.
3. G. R. Slemon, "Equivalent circuits for transformers and machines including non-linear effects," in Proc. Inst. Elect. Eng. IV, vol. 100, 1953, pp. 129–143.

4. Avendano, "Transformer Modeling in ATP: Internal Faults & High Frequency Discretization," Ph.D. Dissertation, Michigan Technological University, Houghton, MI, 2011.
5. M. Popov, L. Van der Sluis, G. C. Paap, and P. H. Schavemaker, "On a hysteresis model for transient analysis," IEEE Power Eng. Rev., vol. 20, no. 5, pp. 53–55, May 2000.
6. http://www.megep.meb.gov.tr/mte_program_modul/moduller_pdf/Bir%20Fazl%20C4%B1%20Transformat%20C3%B6r%20Sar%20C4%B1m%20C4%B1.pdf
7. IEEE Slow Transients Task Force, "Modeling and analysis guidelines for slow transients—Part III: The study of ferroresonance," IEEE Slow Transients Task Force, "Modeling and analysis guidelines for slow transients—Part III: The study of ferroresonance," IEEE Trans. Power Del., vol. 15, no. 1, pp. 255–265, Jan. 2000. IEEE Slow Transients Task Force, "Modeling and analysis guidelines for slow transients—Part III: The study of ferroresonance," IEEE Trans. Power Del., vol. 15, no. 1, pp. 255–265, Jan. 2000., vol. 15, no. 1, pp. 255–265, Jan. 2000.
8. N. T. Räfsbäck, "Short-time emergency overloading of power transformers," Bachelor thesis, Power transformer company, ABB, Vaasa, Finland, 2001.
9. V. M. Montsinger and W. M. Dann, "Overloading of power transformers," Elect. Eng., Oct. 1934.
10. D. Susa, M. Lehtonen, and H. Nordman, "Dynamic thermal modeling of power transformers," IEEE Trans. Power Del., vol. 20, no. 1, pp. 197–204, Jan. 2005.
11. S. Endo, Y. Bu and T. Mizuno: "Copper Loss Reduction in Wireless Power Transmission Coil Using Magnetic Path Control Technology," 2018 21st International Conference on Electrical Machines and Systems (ICEMS).2018.
12. <https://www.kontrolkalemi.com/>
13. G. Swift, T. S. Molinski, R. Bray, and R. Menzies, "A fundamental approach to transformer thermal modeling-II. Field verification," IEEE Trans. Power Del., vol. 16, no. 2, pp. 176–180, Apr. 2001.
14. <https://maker.robotistan.com/>
15. S. Okabe, M. Koto, G. Ueta, T. Saida, and S. Yamada, "Development of high frequency circuit model for oil-immersed power transformers and its application for lightning surge analysis," IEEE Trans. Dielectr. Electr. Insul., vol. 18, no. 2, pp. 541–552, Apr. 2011.
16. D. J. Tylavsky, Q. He, G. A. McCulla, and J. R. Hunt, "Sources of error in substation distribution transformer dynamic thermal modeling," IEEE Transactions on Power Delivery, vol. 15, no. 1, pp. 178–185, 2000.

17. T.Mizuno, T.Suzuki, T.Asahina, M.Noda, S.Enoki, H.Shinagawa, S.Uehara and H.Kitazawa : “Reduction in Eddy Current Loss in Conductor Using Magnetoplated Wire” ,T.IEEJapan, vol.127-A, no.10, pp.611-620, 2007.
18. Y. Baiqing. FEM solutions of eddy-current power loss in toroidal cores with arhitray cross section [J]. *Microelectronics & Computer*, vol.4, pp.51-53, 2002.
19. <https://www.emo.org.tr/>
20. G. U. Nnachi, A. O. Akumu, C. G. Richards and D. V. Nicolae, "Estimation of no-Load Losses in Distribution Transformer Design Finite Element Analysis Techniques in Transformer Design," 2018 IEEE PES/IAS PowerAfrica, Cape Town, South Africa, 2018, pp. 1-532, <https://doi.org/10.1109/PowerAfrica.2018.8521142>.
21. E. So, R. Arseneau and E. Hanique, "Measurement and Correction of No-Load Losses of Power Transformers," 2004 Conference on Precision Electromagnetic Measurements, London, UK, 2004, pp. 570-570, <https://doi.org/10.1109/CPEM.2004.305383>.
22. E. Arslan, S. Sakar and M. E. Balci, "On the no-load loss of power transformers under voltages with sub-harmonics," 2014 IEEE International Energy Conference (ENERGYCON), Cavtat, Croatia, 2014, pp. 228-233, <https://doi.org/10.1109/ENERGYCON.2014.6850433>.
23. T. D. Kefalas, P. S. Georgilakis, A. G. Kladas, A. T. Souflaris, and D. G. Paparigas, “Multiple grade lamination wound core: a novel technique for transformer iron loss minimization using simulated annealing with restarts and an anisotropy model,” *IEEE Transactions on Magnetics*, vol. 44, no. 6, pp. 1082–1085, 2008.
24. H. Nyebuchi Amadi, “Analysis of power losses in 33/11 Kv distribution feeder circuits via loss factor technique,” *Journal of Research in Engineering and Applied Sciences*, vol. 5, no. 4, pp. 114–122, 2020.
25. <https://www.elektrikrehberiniz.com/>
26. D. Koeva, S. Rachev, and L. Dimitrov, “Analysis of the power transformer operation supplying A combined non-linear load in the public sector - Part II: influence of the current harmonics,” *International Scientific Journal*, vol. 1, pp. 37–40, 2020.
27. M. Abbasi and M. R. Khosravi, “A robust and accurate particle filter-based pupil detection method for big datasets of eye video,” *Journal of Grid Computing*, vol. 18, no. 2, pp. 305–325, 2020.
28. M. Erdei, "Equivalent circuits for transformers," in *IRE Transactions on Circuit Theory*, vol. 5, no. 4, pp. 370-371, December 1958, <https://doi.org/10.1109/TCT.1958.1086499>.

29. L. I. Sakhno, O. I. Sakhno and M. S. Krylov, "Equivalent Circuit of the Transformer with Two Primary and One Secondary Windings," 2020 IEEE Conference of Russian Young Researchers in Electrical and Electronic Engineering (EIConRus), St. Petersburg and Moscow, Russia, 2020, pp. 1297-1300, <https://doi.org/10.1109/EIConRus49466.2020.9039106>.
30. C. T. Rim, D. Y. Hu and G. H. Cho, "Transformers as equivalent circuits for switches: general proofs and D-Q transformation-based analyses," in IEEE Transactions on Industry Applications, vol. 26, no. 4, pp. 777-785, July-Aug. 1990, <https://doi.org/10.1109/28.56005>.
31. T. Župan, B. Trkulja, R. Obrist, T. Franz, B. Cranganu-Cretu, and J. Smajic, "Transformer windings' RLC parameters calculation and lightning impulse voltage distribution simulation," IEEE Trans. Magn., vol. 52, no. 3, pp. 1–4, Mar. 2016.
32. G. Liang, X. Zhu, and H. Dong, "A new transformer model based on modified multi-conductor transmission line theory," in Proc. Asia–Pacific Power Energy Eng. Conf., Wuhan, China, 2009, pp. 1–4.
33. <https://webtokno.com>
34. L. V. Bewley, "Equivalent circuits of transformers and reactors to switching surges," in Electrical Engineering, vol. 58, no. 11, pp. 797-802, Nov. 1939, <https://doi.org/10.1109/EE.1939.6431635>.
35. F. de Leon, A. Farazmand and P. Joseph, "Comparing the T and π Equivalent Circuits for the Calculation of Transformer Inrush Currents," in IEEE Transactions on Power Delivery, vol. 27, no. 4, pp. 2390-2398, Oct. 2012, <https://doi.org/10.1109/TPWRD.2012.2208229>.
36. B. Kovan, F. de León, D. Czarkowski, Z. Zabar, and L. Birenbaum, "Mitigation of inrush currents in network transformers by reducing the residual flux with an ultra-low-frequency power source," IEEE Trans. Power Del., vol. 26, no. 3, pp. 1563–1570, Jul. 2011.
37. Staff of the Department of Electrical Engineering of Massachusetts Institute of Technology, Magnetic Circuits and Transformers. New York: Wiley, 1943.
38. S. Candolfi, P. Viarouge, D. Aguglia and J. Cros, "HV Pulse Transformer Generalized Equivalent Circuit Identification Based on Detailed Mechanical Structure," in IEEE Transactions on Plasma Science, vol. 46, no. 10, pp. 3374-3381, Oct. 2018, <https://doi.org/10.1109/TPS.2018.2809446>.
39. S. Candolfi, P. Viarouge, D. Aguglia, and J. Cros, "Hybrid design optimization of high voltage pulse transformers for Klystron modulators," IEEE Trans. Dielectr. Electr. Insul., vol. 22, no. 6, pp. 3617–3624, Dec. 2015.



Platanus Publishing

Konu: Tanınmış Uluslararası Yayınevi Belgesi

Tarih: 15 Mart 2023

İLGİLİ MAKAMA

Platanus Publishing®, 5 yıldan beri uluslararası düzeyde düzenli olarak faaliyet yürütmekte olup, **tüm temel alanlarda** Üniversiteler Arası Kurul ve Akademik Teşvik Yönetmeliği'ndeki "Tanınmış Uluslararası Yayınevi" tanımını karşılamaktadır.

Yükseköğretim Genel Kurulu'nun 17/10/2019 tarihli toplantısında alınan karar ile, Doçentlik Başvuru Şartlarında yer alan, "Ulusal Yayınevi" ve "Uluslararası Yayınevi" tanımları aşağıdaki şekilde değiştirilmiştir.

Ulusal Yayınevi: En az dört yıl ulusal düzeyde düzenli faaliyet yürüten, yayınları Türkiye'deki üniversite kütüphanelerinde kataloglanan ve daha önce aynı alanda farklı yazarlara ait en az 20 kitap yayımlamış yayınevi.

Uluslararası Yayınevi: En az dört yıl uluslararası düzeyde düzenli faaliyet yürüten, yayımladığı kitaplar Yükseköğretim Kurulunca tanınan sıralama kuruluşlarınca belirlenen dünyada ilk 500'e giren üniversite kütüphanelerinde kataloglanan ve aynı alanda farklı yazarlara ait en az 20 kitap yayımlamış olan yayınevi.

Platanus Publishing®, Akademik Teşvik Yönetmeliği'nin yayımlandığı 27 Haziran 2018 Tarihli ve 30461 Sayılı Resmî Gazete'de yayımlanan ve 17 Ocak 2020 tarihli ve 31011 Sayılı Resmi Gazete'de yer alan değişikliğe göre **tüm temel alanlarda** tanınmış uluslararası yayınevi niteliğine haizdir.

Platanus Publishing® Doçentlik Başvuru Şartlarında ve Akademik Teşvik Yönetmeliğinde belirtilen tanıma uygun olarak;

- Yayınevimiz en az beş yıldır düzenli olarak ulusal/uluslararası düzeyde faaliyet yürütmektedir (Ek-1),
- Dünyada ilk 500'e giren üniversite kütüphanelerinde kataloglanan kitap listemiz (Ek-2)
- Türkiye'deki üniversite kütüphanelerinde kataloglanan kitap listemiz (Ek-3)
- Tüm Temel Alanlarda farklı yazarlara ait ve Türkçe dışındaki dillerde yayımlanmış kitap listemiz (Ek-4)

Arzu Betül Çuhacıoğlu

Genel Yayın Yönetmeni

Platanus Publishing®
Platanus Sağlık Basın Yayıncılık Ltd. Şti
Fahri Korutürk Mh. Natoğlu Cd. No: 157/B
Tel: 0312 290 11 18 Mamak/ANKARA

PLATANUS PUBLISHING®

YAYINEVİ ESERLERİNİN YER ALDIĞI İLK 500'E GİREN ÜNİVERSİTE
KÜTÜPHANELERİ VE TEMEL ALANLARA GÖRE YAYIN LİSTESİ













YAYINEVİ ESER LİSTESİ





YAYIMLANMIŞ ESER DÖKÜMÜ						
YAYIM DİLİ		YAYIM YILI				
		2019	2020	2021	2022	2023
İNGİLİZCE	1011	28	856	485	302	109
TÜRKÇE	740					
ALMANCA	7					
FRANSIZCA	7					
İTALYANCA	1					
OSMANLICA	3					
FELEMENKÇE	1					
AZERİCE	3					
GÜRCÜCE	1					
LAZCA	1					
ARAPÇA	2					
ÇOK DİLLİ	3					
TOPLAM*	1780					1780





*: 15.03.2023 Tarihi İtibariyle Platanus Publishing® Tarafından Uluslararası ISBN No Alınarak Basılı Olarak Yayınlanmış Eser Sayısı





DÜNYADA İLK 500'E GİREN ÜNİVERSİTE KÜTÜPHANELERİNDE YER ALAN VE PLATANUS PUBLISHING® TARAFINDAN YAYIMLANAN KİTAPLARA AİT LİSTE*





KİTAP ADI	YAZAR	ISBN	ESERİN YER ALDIĞI ÜNİVERSİTE KÜTÜPHANESİ, LİNK VE BARKOT BİLGİSİ
İstanbul'un Markalaşma Serüveni	Musab Arslan	9786257121361	Harvard University http://id.lib.harvard.edu/alma/99155237083003941/catalog 
			Princeton University https://catalog.princeton.edu/catalog?q=oclc_s%3A1235494918 
			Columbia University in the City of New York https://clio.columbia.edu/catalog/15407367?counter=2 
			New York University https://bobcat.library.nyu.edu/permalink/f/ci13eu/nyu_aleph008029293 
Tarihi ve Kültürel Varlıklar Açısından Baskil	Aygün Çam	9786257121385	Harvard University http://id.lib.harvard.edu/alma/99155237217003941/catalog 
			Princeton University





			<p>https://catalog.princeton.edu/catalog?q=oclc_s%3A1235431561</p>  <p>Columbia University in the City of New York</p> <p>https://www.worldcat.org/title/1235431561</p>  <p>New York University</p> <p>https://www.worldcat.org/title/1235431561</p> 
İstanbul Sözleşmesi: 6284 Sayılı Yasa Yuva Yıkıyor	Hatice Sunci	9786257609173	<p>Martin Luther Universität Halle Wittenberg</p> <p>https://lhal.gbv.de/DB-1/LNG=EN/CLK?IKT=12&TRM=1772423742</p> 
XIX. Yüzyılda Bir Osmanlı Şehri Antakya	Adem Kara	9786257907484	<p>Stanford University</p> <p>https://www.worldcat.org/title/xix-yuzylda-bir-osmanli-sehri-antakya/oclc/1182926041&referer=brief_results</p>  <p>Leiden University</p> <p>https://catalogue.leidenuniv.nl/prim-explore/search?tab=all_content&search_scope=All_Content&sortby=rank&vid=UBL_V1&lang=en_US&mode=advanced&offset=0&query=any_exact,1182926041</p> 

Türkiye'nin Selçuklu Çağı Kadın Türbeleri	Demet Kara	9786257121736	<p>University of Chicago https://catalog.lib.uchicago.edu/vufind/Record/12448167</p>  <p>Bayerische Staatsbibliothek https://www.worldcat.org/title/1268487764</p> 
Türkiye Türkçesi ve Kazak Türkçesinde Hayvan Adı İçeren Atasözleri Üzerine Karşılaştırmalı Bir Çalışma	Kuanysh Zhumabekov	9786257121620	<p>Harvard University https://www.worldcat.org/title/trkiye-trkesi-ve-kazak-trkesinde-hayvan-ad-ieren-ataszleri-zerine-karlatrma-bir-alma/oclc/1235407082&referer=brief_results</p>  <p>New York University https://bobcat.library.nyu.edu/permalink/f/ci13eu/nyu_aleph008029464</p>  <p>Columbia University in the City of New York https://www.worldcat.org/title/1235407082</p>  <p>Princeton University https://catalog.princeton.edu/catalog/99122304343506421</p>

			
Kaşdışlen Tahtacılarının Dini ve Sosyo-Kültürel Yapısı	Ali Kocadayı	9786257121804	<p>Harvard University http://id.lib.harvard.edu/alma/99155764592203941/catalog</p>  <p>Columbia University in the City of New York https://clio.columbia.edu/catalog/15544684?counter=1</p>  <p>University of Pennsylvania https://franklin.library.upenn.edu/catalog?utf8=%E2%9C%93&search_field=isxn_search&q=9786257121804</p>  <p>Princeton University https://catalog.princeton.edu/catalog?q=oclc_s%3A1266270974</p> 
Çorum Sancağı : Osmanlı Teşkilat Yapısı İçerisinde	Adem Kara	9786257907491	<p>Universiteitsbibliotheek Leiden https://www.worldcat.org/title/corum-sancag-osmanl-teskilat-yaps-icerisinde/oclc/1182924666&referer=brief_results</p>

			
Bediüzzaman Ve İki Musibet Okulunun Diploması	Tema Balcı	9786257078320	<p>Harvard University http://id.lib.harvard.edu/alma/99155181785603941/catalog</p> <p></p> <p>Princeton University https://www.worldcat.org/title/1235437391</p> <p>Columbia University in the City of New York https://clio.columbia.edu/catalog/15344542</p> <p></p>
Türk Ceza Hukukunda Koruma Tedbirleri Nedeniyle Tazminat Davaları	Emre Varlık	9786257907866	<p>Harvard Law School http://id.lib.harvard.edu/alma/99154266401303941/catalog</p> <p></p>
Gaziantep'te Eğitimin Tarihsel Gelişimi	Abdullah Damar	9786257121859	<p>Harvard University https://www.worldcat.org/title/gaziantep-te-egitimin-tarihsel-gelisimi/oclc/1266271108&referer=brief_results</p> <p></p> <p>Princeton University</p>

			https://catalog.princeton.edu/catalog?q=oclc_s%3A1266271108  Columbia University https://clio.columbia.edu/catalog?search_field=all_fields&q=on1266271108 
Adnan Menderes'in Psikolojik Analizi	Tolga Mehmet Aksay	9786257689496	Harvard University https://www.worldcat.org/title/adnan-menderesin-psikolojik-analizi/oclc/1263686499&referer=brief_results 
Cumhuriyet Dönemi Kültürel ve Sosyal Gelişmemizin Mihenk Taşı Halkevleri (1932-1951)	Adem Kara	9786257907507	Universiteitsbibliotheek Leiden https://catalogue.leidenuniv.nl/permalink/f/n95gpj/UBL_ALMA21371262390002711 
İkinci Meşrutiyet Dönemi Gazetecilerinden Zeki Bey Suikasti	Mustafa Güncü	9786257689465	University of Washington https://alliance-primo.hosted.exlibrisgroup.com/permalink/f/kjtuig/CP71345060270001451  Stanford University https://searchworks.stanford.edu/?q=1316710212

			
Anadolu'dan Dünya'ya Yayılan Özgürlük Simgesi; Frig Başlığı	Mustafa Tekeli	9786258378344	<p>Columbia University in the City of New York https://clio.columbia.edu/catalog/16760662</p> <p></p> <p>Harvard University https://id.lib.harvard.edu/alma/99156401523403941/catalog</p> <p></p>
İlköğretmen Okullarında Bir Zamanlar : (Isparta Gönen İlköğretmen Okulu)	Nazmi Öner	9786257121712	<p>Bayerische Staatsbibliothek https://www.worldcat.org/title/1312696195</p> <p></p>
Bir İzdivacın Tarih-i MuaşAkası: Orijinal Metin	Halit Ziya Uşaklıgil	9786257525947	<p>University of Chicago https://catalog.lib.uchicago.edu/vufind/Record/12700114</p> <p></p>
The Elements of Style	William Strunk	9786257068772	<p>Oklahoma State University https://www.worldcat.org/title/excerpt-the-elements-of-style/oclc/1241261077&referer=brief_results</p> <p>University of Arkansas - Fayetteville https://www.worldcat.org/title/excerpt-the-elements-of-style/oclc/1241261077&referer=brief_results</p>

			<p>University of Kansas https://www.worldcat.org/title/excerpt-the-elements-of-style/oclc/1241261077&referer=brief_results</p> <p>University of Oklahoma https://www.worldcat.org/title/excerpt-the-elements-of-style/oclc/1241261077&referer=brief_results</p> <p>University of Missouri -- Columbia https://www.worldcat.org/title/excerpt-the-elements-of-style/oclc/1241261077&referer=brief_results</p> <p>University of Nebraska - Lincoln https://www.worldcat.org/title/excerpt-the-elements-of-style/oclc/1241261077&referer=brief_results</p> <p>Texas A&M University-Commerce https://www.worldcat.org/title/excerpt-the-elements-of-style/oclc/1241261077&referer=brief_results</p> <p>University of North Texas https://www.worldcat.org/title/excerpt-the-elements-of-style/oclc/1241261077&referer=brief_results</p> <p>University of Texas at Dallas https://www.worldcat.org/title/excerpt-the-elements-of-style/oclc/1241261077&referer=brief_results</p> <p>Washington University in St. Louis https://www.worldcat.org/title/excerpt-the-elements-of-style/oclc/1241261077&referer=brief_results</p> <p>Saint Louis University https://www.worldcat.org/title/excerpt-the-elements-of-style/oclc/1241261077&referer=brief_results</p> <p>Louisiana State University Health Shreveport https://www.worldcat.org/title/excerpt-the-elements-of-style/oclc/1241261077&referer=brief_results</p> <p>University of Alberta https://www.worldcat.org/title/excerpt-the-elements-of-style/oclc/1241261077&referer=brief_results</p> <p>University of Saskatchewan Library https://www.worldcat.org/title/excerpt-the-elements-of-style/oclc/1241261077&referer=brief_results</p> <p>University of Calgary https://www.worldcat.org/title/excerpt-the-elements-of-style/oclc/1241261077&referer=brief_results</p> <p>Massachusetts Institute of Technology https://www.worldcat.org/title/excerpt-the-elements-of-style/oclc/1241261077&referer=brief_results</p> <p>University of California Berkeley</p>
--	--	--	---

			https://www.worldcat.org/title/excerpt-the-elements-of-style/oclc/1241261077&referer=brief_results
Southern Horrors Lynch Law in All Its Phases	Ida B. Wells-Barnett	9786257078023	<p>University of Groningen https://www.worldcat.org/title/southern-horrors-lynch-law-in-all-its-phases/oclc/1251439228&referer=brief_results</p> <p>University of Auckland https://www.worldcat.org/title/southern-horrors-lynch-law-in-all-its-phases/oclc/1251439228&referer=brief_results</p> <p>University of Queensland https://www.worldcat.org/title/southern-horrors-lynch-law-in-all-its-phases/oclc/1251439228&referer=brief_results</p> <p>La Trobe University https://www.worldcat.org/title/southern-horrors-lynch-law-in-all-its-phases/oclc/1251439228&referer=brief_results</p> <p>University of California, Irvine https://www.worldcat.org/title/southern-horrors-lynch-law-in-all-its-phases/oclc/1251439228&referer=brief_results</p> <p>University of California, Los Angeles https://www.worldcat.org/title/southern-horrors-lynch-law-in-all-its-phases/oclc/1251439228&referer=brief_results</p> <p>Stanford University https://www.worldcat.org/title/southern-horrors-lynch-law-in-all-its-phases/oclc/1251439228&referer=brief_results</p>

*: "Webometrics Ranking of World Universities" Listesine Göre İlk 500'de Yer Alan Üniversiteler



**KOÇ
UNIVERSITY**



PLATANUS PUBLISHING® TARAFINDAN YAYIMLANAN VE TÜRKİYE'DEKİ ÜNİVERSİTE KÜTÜPHANELERİNDE YER ALAN KİTAPLARA AİT LİSTE*

KİTAP ADI	YAZAR	ISBN	ESERİN YER ALDIĞI ÜNİVERSİTE KÜTÜPHANESİ
Adnan Menderes'in Psikolojik Analizi	Tolga Mehmet Aksay	9786257689496	Koç Üniversitesi https://tinyurl.com/yc6nhdt6
The Elements of Style	William Strunk	9786257068772	Yıldırım Beyazıt University https://www.worldcat.org/title/excerpt-the-elements-of-style/oclc/1241261077&referer=brief_results Boğaziçi University https://www.worldcat.org/title/excerpt-the-elements-of-style/oclc/1241261077&referer=brief_results KOÇ University https://kocuniversity.on.worldcat.org/oclc/1241261077 Trakya Üniversitesi https://www.worldcat.org/title/excerpt-the-elements-of-style/oclc/1241261077&referer=brief_results
İstanbul'un Markalaşma Serüveni	Musab Arslan	9786257121361	Koç Üniversitesi https://www.kisa.link/PPMb
Olgun Işıklar	Yunus Emre	9786257941440	Trakya Üniversitesi https://search.ebscohost.com/login.aspx?direct=true&=cat03325a&AN=tul.0181784&lang=tr&site=eds-live&scope=site
Southern Horrors Lynch Law in All Its Phases	Ida B. Wells-Barnett	9786257078023	Yıldırım Beyazıt University https://www.worldcat.org/title/southern-horrors-lynch-law-in-all-its-phases/oclc/1251439228&referer=brief_results Trakya Üniversitesi https://www.worldcat.org/title/southern-horrors-lynch-law-in-all-its-phases/oclc/1251439228&referer=brief_results

EK 3

Halkevleri (1932-1951) : Cumhuriyet dönemi kültürel ve sosyal gelişmemizin mihenk taşı	Kara, Adem	9786257907507	Karamanoğlu Mehmetbey Üniversitesi https://kutuphane.kmu.edu.tr/yordam/?dil=0&p=1&q=Platanus+Publishing&alan=tum_txt&fq[]=kunyeAnaTurKN_str%3A0100&sno=4&demirbas=0100959
Aşkın nörobiyolojisi	Güloğlu, Mehmet Oktar	9786258378207	Karamanoğlu Mehmetbey Üniversitesi https://kutuphane.kmu.edu.tr/yordam/?dil=0&p=1&q=Platanus+Publishing&alan=tum_txt&fq[]=kunyeAnaTurKN_str%3A0100&sno=4&demirbas=0100959
Saf algı, saf zeka, sonsuz güven	Bolaç, Vesile	9786258464863	Karamanoğlu Mehmetbey Üniversitesi https://kutuphane.kmu.edu.tr/yordam/?dil=0&p=1&q=Platanus+Publishing&alan=tum_txt&fq[]=kunyeAnaTurKN_str%3A0100&sno=4&demirbas=0100959
Nepal : Tarih-felsefe-din-kültür-gezi ve gözlem	Yellice, Muharrem	9786257525183	Karamanoğlu Mehmetbey Üniversitesi https://kutuphane.kmu.edu.tr/yordam/?dil=0&p=1&q=Platanus+Publishing&alan=tum_txt&fq[]=kunyeAnaTurKN_str%3A0100&sno=4&demirbas=0100959
Sinop olayı	Yücel Uğurlu	9786257121811	Karamanoğlu Mehmetbey Üniversitesi https://kutuphane.kmu.edu.tr/yordam/?dil=0&p=1&q=Platanus+Publishing&alan=tum_txt&fq[]=kunyeAnaTurKN_str%3A0100&sno=4&demirbas=0100959
Dünya birleşirse savaşlar biter	Nazmi Öner	9786258464764	Karamanoğlu Mehmetbey Üniversitesi https://kutuphane.kmu.edu.tr/yordam/?dil=0&p=1&q=Platanus+Publishing&alan=tum_txt&fq[]=kunyeAnaTurKN_str%3A0100&sno=4&demirbas=0100959
The Mesnevi The book of the Mesnevi	Maulana Jalal al-Din Rumi; çev.:James William Redhouse	9786258378474	Karamanoğlu Mehmetbey Üniversitesi https://kutuphane.kmu.edu.tr/yordam/?dil=0&p=1&q=Platanus+Publishing&alan=tum_txt&fq[]=kunyeAnaTurKN_str%3A0100&sno=4&demirbas=0100959

EK 3

Mustafa Kemal ile Çanakkale'den Ankara'ya (Tarih)	Nazmi Öner	9786257525015	Karamanoğlu Mehmetbey Üniversitesi https://kutuphane.kmu.edu.tr/yordam/?dil=0&p=1&q=Platanus+Publishing&alan=tum.txt&fq[]=kunyeAnaTurKN_str%3A0100&sno=4&demirbas=0100959
Venüs döngüsü	Alpharabius	9786257121446	Karamanoğlu Mehmetbey Üniversitesi https://kutuphane.kmu.edu.tr/yordam/?dil=0&p=1&q=Platanus+Publishing&alan=tum.txt&fq[]=kunyeAnaTurKN_str%3A0100&sno=4&demirbas=0100959
Yüzbaşının kızı	Alexksandr Sergeevich Pushkin; çev.: İpek Çorumlu	9786257121132	Karamanoğlu Mehmetbey Üniversitesi https://kutuphane.kmu.edu.tr/yordam/?dil=0&p=1&q=Platanus+Publishing&alan=tum.txt&fq[]=kunyeAnaTurKN_str%3A0100&sno=4&demirbas=0100959
Kur'an bana ne diyor? (Surelerin kısa analizi)	Fatma Tuba Ulusoy	9786257645317	Karamanoğlu Mehmetbey Üniversitesi https://kutuphane.kmu.edu.tr/yordam/?dil=0&p=1&q=Platanus+Publishing&alan=tum.txt&fq[]=kunyeAnaTurKN_str%3A0100&sno=4&demirbas=0100959
Kardişlen Tahtacılarını n dini ve sosyo-kültürel yapısı	Ali Kocadayı	9786257121804	Karamanoğlu Mehmetbey Üniversitesi https://kutuphane.kmu.edu.tr/yordam/?dil=0&p=1&q=Platanus+Publishing&alan=tum.txt&fq[]=kunyeAnaTurKN_str%3A0100&sno=4&demirbas=0100959

TEMEL ALANLARA GÖRE ESER LİSTESİ

MÜHENDİSLİK

NO	KİTAP İSMİ	YAZAR	DİL	ISBN
1	A Course of Mechanical, Magnetical, Optical, Hydrostatical and Pneumatical Experiments	Francis Hauksbee	İNGİLİZCE	978-625-7078-12-2
2	Elements of Military Art and Science	Henry Wager Halleck	İNGİLİZCE	978-625-7907-09-5
3	Industrial Biography Iron Workers and Tool Makers	Samuel Smiles	İNGİLİZCE	978-625-7907-35-4
4	The Early History of the Airplane	Wilbur Wright	İNGİLİZCE	978-605-80141-2-1
5	Some Mooted Questions in Reinforced Concrete Design	Edward Godfrey	İNGİLİZCE	978-605-80141-3-8
6	Common Minerals and Rocks	William O. Crosby	İNGİLİZCE	978-625-7907-36-1
7	Meteorology: The Science of the Atmosphere	Charles Fitzhugh Talman	İNGİLİZCE	978-625-7078-96-2
8	Experiments with Alternate Currents of High Potential and High Frequency	Nikola Tesla	İNGİLİZCE	978-625-7078-18-4
9	Steam Engines	Anonymous	İNGİLİZCE	978-625-7078-67-2
10	Aircraft and Submarines	Willis J. Abbot	İNGİLİZCE	978-625-7078-17-7
11	The Progress of Invention in the Nineteenth Century	Edward W. Byrn	İNGİLİZCE	978-625-7078-37-5
12	Experimental Researches in Electricity	Michael Faraday	İNGİLİZCE	978-625-7907-18-7
13	Practical Exercises in Elementary Meteorology	Robert DeCourcy Ward	İNGİLİZCE	978-625-7078-78-8
14	The Elements of Geology	William Harmon Norton	İNGİLİZCE	978-625-7078-50-4
15	The Principles of Scientific Management	Frederick Winslow Taylor	İNGİLİZCE	978-605-80141-1-4
16	Opportunities in Engineering	Charles M. Horton	İNGİLİZCE	978-625-7078-91-7
17	The Gasoline Motor	Harold Whiting Slauson	İNGİLİZCE	978-625-7078-44-3
18	Rough and Tumble Engineering	James H. Maggard	İNGİLİZCE	978-625-7078-66-5
19	Practical Rules for the Management of a Locomotive Engine	Charles Hutton Gregory	İNGİLİZCE	978-625-7078-77-1
20	Conservation Through Engineering	Franklin K. Lane	İNGİLİZCE	978-625-7907-37-8
21	Ulaştırma Planlaması Ve Yüksek Hızlı Tren	Mehmet Kızıldaş	TÜRKÇE	978-625-7121-47-7
22	İstatistiksel İşaret İşleme Yöntemleri İle Görüntü İşleme	Şuayip Eke	TÜRKÇE	978-625-7121-72-9
23	Ulaşım ve Altyapıda 21. Yüzyıl	Mehmet Kızıldaş	TÜRKÇE	978-625-7374-39-2
24	Dijital Dönüşüm	Yusuf Deniz İnan	TÜRKÇE	978-625-7609-08-1
25	Otonom Araçların Gelişimi ve Geleceği	Mehmet Kızıldaş	TÜRKÇE	978-625-7525-95-4
26	VII. INSAC International Congress on Natural and Engineering Science	Ed. Mehmet Dalkılıç	İNGİLİZCE	978-625-8464-02-3
27	Yeni Ulaşımın Temelleri ve Geleceği	Mehmet Çağrı Kızıldaş	TÜRKÇE	978-625-8378-85-6
28	Yapı Mekaniği ve Analizi	Abdullah Fettahoğlu	TÜRKÇE	978-625-8210-72-9

EK 4

29	Mühendislik Bilimlerinde Güncel Yaklaşımlar	EDİTÖR: Mustafa Alptekin Engin, Yunus Kaya	TÜRKÇE	978-625-6971-74-5
30	Mühendislik Alanında Uluslararası Araştırmalar	Ed. Prof. Dr. Alper Bideci	TÜRKÇE	978-625-6971-54-7
31	International Research in Engineering Sciences	Ed. Prof. Dr. Alper Bideci	İNGİLİZCE	978-625-6971-50-9

SOSYAL, BEŞERİ VE İDARİ BİLİMLER

NO	KİTAP İSMİ	YAZAR	DİL	ISBN
1	A Footnote To History	Robert Louis Stevenson	İNGİLİZCE	978-605-80141-9-0
2	A History Of The United States	Cecil Chesterton	İNGİLİZCE	978-625-7058-54-4
3	A Lady's Visit To The Gold Diggings Of Australia In 1852-53	Ellen Clacy	İNGİLİZCE	978-625-7058-47-6
4	A Modern Utopia	Herbert George Wells	İNGİLİZCE	978-625-7058-41-4
5	An Ideal Husband	Oscar Wilde	İNGİLİZCE	978-625-7058-40-7
6	An Inquiry Into The Nature And Causes Of The Wealth Of Nations	Adam Smith	İNGİLİZCE	978-625-7907-41-5
7	Atlantic Classics	Jane Addams et al.	İNGİLİZCE	978-625-7907-44-6
8	Boyhood	Leo Tolstoy	İNGİLİZCE	978-625-7058-11-7
9	Common Sense	Thomas Paine	İNGİLİZCE	978-605-80141-8-3
10	Cratylus	Platon	İNGİLİZCE	978-625-7907-16-3
11	Edinburgh	Robert Louis Stevenson	İNGİLİZCE	978-605-80141-7-6
12	Essays & Lectures	Oscar Wilde	İNGİLİZCE	978-605-80141-6-9
13	Looking Backwards From 2000 To 1887	Edward Bellamy	İNGİLİZCE	978-625-7907-28-6
14	Nerves And Common Sense	Annie Payson Call	İNGİLİZCE	978-625-7907-01-9
15	On Liberty	John Stuart Mill	İNGİLİZCE	978-605-80141-4-5
16	On The Duty Of Civil Disobedience	Henry David Thoreau	İNGİLİZCE	978-625-7078-99-3
17	Pagan And Christian Rome	Rodolfo Amedeo Lanciani	İNGİLİZCE	978-625-7078-80-1
18	Representation Of Deities Of The Maya Manuscripts	Paul Schellhas	İNGİLİZCE	978-625-7078-73-3
19	Roman Britain In 1914	Francis J. Haverfield	İNGİLİZCE	978-625-7078-72-6
20	Roman Farm Management	Marcus Porcius Cato	İNGİLİZCE	978-625-7078-71-9
21	Talks To Teachers On Psychology And To Students On Some Of Life's Ideals	William James	İNGİLİZCE	978-625-7078-63-4
22	The Narrative Of The Life Of Frederick Douglass An American Slave	Frederick Douglass	İNGİLİZCE	978-625-7078-39-9
23	A Bid for Fortune or Dr Nikola's Vendetta	Guy Boothby	İNGİLİZCE	978-625-7078-10-8
24	A Certain Dr Thorndyke	Richard Austin Freeman	İNGİLİZCE	978-625-7078-11-5
25	A Connecticut Yankee in King Arthur's Court, Complete	Mark Twain	İNGİLİZCE	978-625-7058-56-8
26	A Lost Lady	Willa Cather	İNGİLİZCE	978-625-7058-44-5
27	BETHINK YOURSELVES	Leo Tolstoy	İNGİLİZCE	978-605-80141-0-7
28	The Evolution Of Capitalism	Pierre-Joseph Proudhon	İNGİLİZCE	978-625-7078-49-8
29	Discourses on the First Decade of Titus Livius	Niccolo Machiavelli	İNGİLİZCE	978-625-7907-33-0
30	History of the Spanish Conquest of Yucatan and of the Itzas	Philip Ainsworth Means	İNGİLİZCE	978-625-7907-04-0
31	As a Man Thinketh	James Allen	İNGİLİZCE	978-625-7923-49-1

EK 4

32	The Byzantine Achievement: An Historical Perspective CE 330 - 1453	Robert Byron	İNGİLİZCE	978-625-7941-88-4
33	An Enquiry Concerning Human Understanding	David Hume	İNGİLİZCE	978-625-7060-34-9
34	The Belief in Immortality and the Worship of the Dead - Vol 1	Sir James George Frazer	İNGİLİZCE	978-625-7937-75-7
35	The Subjection of Women	John Stuart Mill	İNGİLİZCE	978-625-7941-07-5
36	The Declaration of Independence of The United States of America	Thomas Jefferson	İNGİLİZCE	978-625-7941-86-0
37	The Way of Peace	James Allen	İNGİLİZCE	978-625-7058-81-0
38	Phänomenologie des Geistes	Georg Wilhelm Friedrich Hegel	ALMANCA	978-625-7937-53-5
39	Hegel's Philosophy of Mind	Georg Wilhelm Friedrich Hegel	İNGİLİZCE	978-625-7937-67-2
40	Three Contributions to the Theory of Sex	Sigmund Freud	İNGİLİZCE	978-625-7058-76-6
41	Totem and Taboo	Sigmund Freud	İNGİLİZCE	978-625-7058-73-5
42	The Essays or Counsels, Civil and Moral	Francis Bacon	İNGİLİZCE	978-625-7060-69-1
43	Selection from The Principles of Philosophy	René Descartes	İNGİLİZCE	978-625-7941-33-4
44	Osmanlı Teşkilat Yapısı İçerisinde Çorum Sancağı	Adem Kara	TÜRKÇE	978-625-7907-49-1
45	Cumhuriyet Dönemi Kültürel ve Sosyal Gelişmemizin Mihenk Taşı Halkevleri (1932-1951)	Adem Kara	TÜRKÇE	978-625-7907-50-7
46	Yeni Kıtaya Osmanlı Göçleri ve Neticeleri	Adem Kara	TÜRKÇE	978-625-7907-51-4
47	XIX. Yüzyılda Bir Osmanlı Şehri Antakya	Adem Kara	TÜRKÇE	978-625-7907-48-4
48	Türkiye'de Hal Yönetimi ve Belediyelerin Rolü: İstanbul Sebze ve Meyve Hali Örneği	Yakup Koç	TÜRKÇE	978-625-7907-77-4
49	İran ve Turan'ın Derinlerinde	Muharrem Yellice	TÜRKÇE	978-625-7907-61-3
50	Enosis Hedefinden Avrupa Birliğine Kıbrıs'ta Rum Milliyetçiliğinin Evrimi Üzerine Bir İnceleme	Caner Övsan	TÜRKÇE	978-625-7907-75-0
51	Büyük Ölçekli İşletmelerde Öz Yetenek Oluşturma Stratejisi Olarak İnovasyonun Önemi: Bist 500 Şirketleri Üzerinde Bir Araştırma	Hasan Bardakçı	TÜRKÇE	978-625-7121-09-5
52	ANTHROPOLOGY	Robert Marett	İNGİLİZCE	978-625-7907-69-9
53	Une histoire Diplomatique des États ouest-africains	Mürsel Bayram	FRANSIZCA	978-625-7907-71-2
54	Stok Hata - Hileleri ve Önlenmesine Yönelik Çözümler	Mertcan Ertan	TÜRKÇE	978-625-7121-07-1
55	The Pagan Tribes of Borneo	Charles Hose & William McDougall	İNGİLİZCE	978-625-7907-98-9
56	Selections from the Principles of Philosophy	René Descartes	İNGİLİZCE	978-625-7907-99-6
57	TARİHİ VE KÜLTÜREL VARLIKLAR AÇISINDAN BASKİL	Aygün Çam	TÜRKÇE	978-625-7121-38-5
58	Ziya Gökalp ve Türk Töresi	Muharrem Yellice	TÜRKÇE	978-625-7121-41-5
59	Sagalassos	Nazmi Öner	TÜRKÇE	978-625-7121-45-3

EK 4

60	COĞRAFYA PERSPEKTİFİNDEN GÖÇLER VE GÖÇ KURAMLARI	Ferdi Akbaş	TÜRKÇE	978-625-7121-50-7
61	NAXÇIVANDA MAARİFÇİLİK İDEYALARININ TƏŞƏKKÜLÜ VƏ İNKİŞAFI (XIX ƏSRİN SONU XX ƏSRİN ƏVVƏLLƏRİ)	TALEH XƏLİLOV	AZERİCE	978-625-7121-55-2
62	Türkiye Türkçesi ve Kazak Türkçesinde Hayvan Adı İçeren Atasözleri Üzerine Karşılaştırmalı Bir Çalışma	Kuanysh ZHUMABEKOV	TÜRKÇE	978-625-7121-62-0
63	Türkiye’de Kadın İstihdamının Mutluluk Ekonomisi Açısından Değerlendirilmesi	Shoirakhon Nurdinova	TÜRKÇE	978-625-7121-65-1
64	Türkiye’nin Selçuklu Çağı Kadın Türbeleri	Demet Kara	TÜRKÇE	978-625-7121-73-6
65	Kaşdışen Tahtacılarının Dini ve Sosyo-Kültürel Yapısı	Ali Kocadayı	TÜRKÇE	978-625-7121-80-4
66	Hindistan'da Türklerin Son Savaşı (1857)	Hafiz Aamir Ali	TÜRKÇE	978-625-7121-77-4
67	Gaziantep'te Eğitimin Tarihsel Gelişimi	Abdullah Damar	TÜRKÇE	978-625-7121-85-9
68	Geçmişten Günümüze Anılarla Erbaa	Abdulkadir Demir	TÜRKÇE	978-625-7121-84-2
69	BÜTÜN HİNDİSTAN'I İLK KEZ TEK HÂKİMİYET ALTINA ALAN TÜRK SULTAN ALÂEDDİN HALACÎ (1296-1316)	Hafiz Aamir Ali	TÜRKÇE	978-625-7121-89-7
70	Aydınlanma Seyahati	Ceylan Mumoğlu	AZERİCE	978-625-7121-91-0
71	Adnan Menderes'in Psikolojik Analizi	Tolga Mehmet Aksay	TÜRKÇE	978-625-7689-49-6
72	Orta Asya Türk Cumhuriyetleri'nin Bağımsızlıklarını Kazanmalarının Milliyet Ve Tercüman Gazetelerine Yansımaları	Hakan Kurt	TÜRKÇE	978-625-7689-67-0
73	İkinci Meşrutiyet Dönemi Gazetecilerinden Zeki Bey Suikasti	Mustafa Güncü	TÜRKÇE	978-625-7689-46-5
74	Mutluluk Tohumları	Gülnur Alp	TÜRKÇE	978-625-7689-58-8
75	Yaradanın Derdi Ne	Erkan İnce	TÜRKÇE	978-625-7645-00-3
76	A Pickle for the Knowing	Timothy Dexter	İNGİLİZCE	978-625-7645-13-3
77	Second Treatise of Government	John Locke	İNGİLİZCE	978-625-7645-09-6
78	Narrative of the Captivity and Restoration of Mrs. Mary Rowlandson	Mrs. Mary Rowlandson	İNGİLİZCE	978-625-7645-10-2
79	The Tragedie of Hamlet, Prince of Denmark	William Shakespeare	İNGİLİZCE	978-625-7645-01-0
80	Utopia	Thomas More	İNGİLİZCE	978-625-7645-14-0
81	King Leopold's Soliloquy: A Defense of his Congo Rule	Mark Twain	İNGİLİZCE	978-625-7645-64-5
82	Is Shakespeare Dead?	Mark Twain	İNGİLİZCE	978-625-7645-73-7
83	Moments with Mark Twain	Mark Twain	İNGİLİZCE	978-625-7645-83-6
84	Proserpine and Midas	Mary Wollstonecraft Shelley	İNGİLİZCE	978-625-7374-20-0
85	Notes to the Complete Poetical Works of Percy Bysshe Shelley	Mary Wollstonecraft Shelley	İNGİLİZCE	978-625-7374-21-7
86	The Adventures of Ulysses	Charles Lamb	İNGİLİZCE	978-625-7374-24-8
87	The Crime of the Congo	Arthur Conan Doyle	İNGİLİZCE	978-625-7374-45-3
88	The German War	Arthur Conan Doyle	İNGİLİZCE	978-625-7374-59-0
89	Leonardo da Vinci	Sigmund Freud	İNGİLİZCE	978-625-7374-62-0

EK 4

90	Reflections on War and Death	Sigmund Freud	İNGİLİZCE	978-625-7374-61-3
91	Old Indian Legends	Zitkala-Sa	İNGİLİZCE	978-625-7374-76-7
92	American Indian Stories	Zitkala-Sa	İNGİLİZCE	978-625-7374-85-9
93	The Iliad	Homer	İNGİLİZCE	978-625-7374-66-8
94	The Iliad of Homer	Homer	İNGİLİZCE	978-625-7374-65-1
95	Hesiod, the Homeric Hymns, and Homerica	Homer and Hesiod	İNGİLİZCE	978-625-7374-81-1
96	The Odyssey of Homer	Homer	İNGİLİZCE	978-625-7374-64-4
97	The Adventures of Maya the Bee	Waldemar Bonsels	İNGİLİZCE	978-625-7374-70-5
98	A General History of the Pyrates	Daniel Defoe	İNGİLİZCE	978-625-7374-88-0
99	The Soul of Man under Socialism	Oscar Wilde	İNGİLİZCE	978-625-7374-63-7
100	Charmides and Other Poems	Oscar Wilde	İNGİLİZCE	978-625-7374-83-5
101	Tezatlaraın Şairi TEVFİK FİKRET	Hasan Kolcu	TÜRKÇE	978-625-7609-13-5
102	Leonardo Da Vinci	Sigmund Freud	TÜRKÇE	978-625-7374-96-5
103	İkinci El Araba Satın Alma Klavuzu	Erge Çetinkaya	TÜRKÇE	978-625-7609-23-4
104	MEDYANIN SOSYAL BEYİN ÜZERİNDEKİ ETKİSİ	Emrullah Ecer	TÜRKÇE	978-625-7609-36-4
105	Blueprint From The Beyond African Democracy And Power Dictator Factory	Marshal Muhaga	İNGİLİZCE	978-625-7609-67-8
106	Laiklik, Şeriat ve Türban Tartışmaları	Nazmi Öner	TÜRKÇE	978-625-7609-72-2
107	İlişki Serüveni	Fatih Sönmez	TÜRKÇE	978-625-7609-61-6
108	Plevne Kahramanları	Tayfun Hasıl	TÜRKÇE	978-625-7609-79-1
109	EN BÜYÜK TEHDİT MİLLİYETÇİLİK	Nazmi Öner	TÜRKÇE	978-625-7609-71-5
110	Sevgi Terapisti	Burhan Cebeci	TÜRKÇE	978-625-7609-86-9
111	Yaratış Teorisi	Nihat Celiktaş	TÜRKÇE	978-625-7525-05-3
112	Biz Üçümüz	Erkan İnce	TÜRKÇE	978-625-7525-03-9
113	Mustafa Kemal ile Çanakkale'den Ankara'ya	Nazmi Öner	TÜRKÇE	978-625-7525-01-5
114	Nepal	Muhammet Yellice	TÜRKÇE	978-625-7525-18-3
115	Ankara'da Nasıl İş Bulurum? 2021	Naci Şengül	TÜRKÇE	978-625-7525-25-1
116	DİNDAR NESİL YETİŞTİRME PROJESİ	Rifat Yeniay	TÜRKÇE	978-625-7525-77-0
117	Kars'ta Bir Sufi: Baba Kara - Kitap 1	İbrahim Çağlar Sinan	TÜRKÇE	978-625-7525-52-7
118	Göçmenleri Etnik Kimliği ve Yaşam Kalitesi: Tahran Metropolü Örneği	Hedayat Eydi Tarakamah	TÜRKÇE	978-625-7525-82-4
119	Beowulf	Lesslie Hall	İNGİLİZCE	978-625-7525-73-2
120	Candide	Voltaire	İNGİLİZCE	978-625-7525-72-5
121	Yassıda Menderes ve Muhafızları	Mehmet Nuri Taşdelen	TÜRKÇE	978-625-7525-89-3
122	An Adventure	Elizabeth Morison & Frances Lamont	İNGİLİZCE	978-625-8464-07-8

EK 4

123	Karye Sosyalizmi	Derviş Keskin	TÜRKÇE	978-625-8464-26-9
124	Çocuk Akli Çocuk Haklı	Yakup Tunç	TÜRKÇE	978-625-8464-32-0
125	Kriton	Platon	TÜRKÇE	978-625-8464-12-2
126	Sokrates'in Savunması	Platon	TÜRKÇE	978-625-8464-14-6
127	Atatürk'ün Öğretmen Heyetlerine Yönelik Demeçleri	Mustafa Kemal Atatürk	TÜRKÇE	978-625-8464-15-3
128	Atatürk'ün Söylev ve Demeçlerinden Seçmeler	Mustafa Kemal Atatürk	TÜRKÇE	978-625-8464-16-0
129	Atatürk'ün Serüveni Yüzyılın Türk'ü	Numan Cengiz	TÜRKÇE	978-625-8464-27-6
130	Poetika - Şiir Sanatı Üzerine	Aristoteles	TÜRKÇE	978-625-8464-17-7
131	Counsels and Maxims, The Essays of Arthur Schopenhauer	Arthur Schopenhauer	İNGİLİZCE	978-625-8464-35-1
132	On Human Nature, The Essays of Arthur Schopenhauer	Arthur Schopenhauer	İNGİLİZCE	978-625-8464-36-8
133	Studies in Pessimism, The Essays of Arthur Schopenhauer	Arthur Schopenhauer	İNGİLİZCE	978-625-8464-37-5
134	The Art of Controversy, The Essays of Arthur Schopenhauer	Arthur Schopenhauer	İNGİLİZCE	978-625-8464-34-4
135	The Art of Literature, The Essays of Arthur Schopenhauer	Arthur Schopenhauer	İNGİLİZCE	978-625-8464-38-2
136	The Wisdom of Life, The Essays of Arthur Schopenhauer	Arthur Schopenhauer	İNGİLİZCE	978-625-8464-39-9
137	The Basis of Morality	Arthur Schopenhauer	İNGİLİZCE	978-625-8464-40-5
138	Totem ve Tabu	Sigmund Freud	TÜRKÇE	978-625-8464-42-9
139	Faydacılık	John Stuart Mill	TÜRKÇE	978-625-8464-46-7
140	Utilitarianism	John Stuart Mill	İNGİLİZCE	978-625-8464-45-0
141	Amerikalı Köle Frederick Douglass'ın Yaşam Öyküsü	Frederick Douglass	TÜRKÇE	978-625-8464-55-9
142	Hz. Nuh'un Işığı ve Göbeklitepe	Mücella Ayas	TÜRKÇE	978-625-8464-63-4
143	How to Live on 24 Hours a Day	Arnold Bennett	İNGİLİZCE	978-625-8464-67-2
144	Sanrı ve Düş	Sigmund Freud	TÜRKÇE	978-625-8464-71-9
145	Delusion and Dream	Sigmund Freud	İNGİLİZCE	978-625-8464-72-6
146	Türk	Refik Pelvan	TÜRKÇE	978-625-8464-89-4
147	Parmenides	Platon	TÜRKÇE	978-625-8464-77-1
148	Parmenides	Platon	İNGİLİZCE	978-625-8464-78-8
149	Amerika Birleşik Devletleri Bağımsızlık Bildirgesi	Thomas Jefferson	TÜRKÇE	978-625-8464-83-2
150	Saf Algı, Saf Zekâ, Sonsuz Güven	Vesile Bolaç	TÜRKÇE	978-625-8464-86-3
151	Türkiye'nin Yeniden Çağdaş Uygarlığa Dönüşümü İçin Ne Yapmalı?	Mehmet Erdaş	TÜRKÇE	978-625-8378-25-2
152	Psychopathology of Everyday Life	Sigmund Freud	İNGİLİZCE	978-625-8378-08-5
153	The Antichrist	Friedrich Nietzsche	İNGİLİZCE	978-625-8378-07-8
154	The Genealogy of Morals	Friedrich Nietzsche	İNGİLİZCE	978-625-8378-05-4
155	The Twilight of the Idols; or, How to Philosophize	Friedrich Nietzsche	İNGİLİZCE	978-625-8378-03-0
156	Ecce Homo	Friedrich Nietzsche	İNGİLİZCE	978-625-8378-09-2
157	The Dawn of Day	Friedrich Nietzsche	İNGİLİZCE	978-625-8378-06-1
158	The Joyful Wisdom	Friedrich Nietzsche	İNGİLİZCE	978-625-8378-04-7

EK 4

159	Early Greek Philosophy & Other Essays	Friedrich Nietzsche	İNGİLİZCE	978-625-8378-10-8
160	Thoughts out of Season	Friedrich Nietzsche	İNGİLİZCE	978-625-8378-02-3
161	Kentler ve Göçler	Mehmet Artuk	TÜRKÇE	978-625-8378-27-6
162	Yüzleşme	Adnan Taşar	TÜRKÇE	978-625-8378-49-8
163	Hindistan	Muhammet Yellice	TÜRKÇE	978-625-8378-50-4
164	Pazarlamanın Şifreleri	Adem İriç	TÜRKÇE	978-625-8378-71-9
165	Felsefe İlkelerinden Seçimler	Rene Descartes	TÜRKÇE	978-625-8378-63-4
166	Tek Yol Doğrudan Demokrasi	Sabahattin Çelik	TÜRKÇE	978-625-8378-75-7
167	İnsanlığın Mutluluk Serüveni	Nevzat Umdu	TÜRKÇE	978-625-8378-88-7
168	Siyasi İmaj Oluşturmada İnternet Gazeteciliğinin Etkisi	Omar Suleiman Saleh Walkawi	TÜRKÇE	978-625-8378-84-9
169	Paul Verlaine	Stefan Zweig	İNGİLİZCE	978-625-8210-37-8
170	Émile Verhaeren	Stefan Zweig	İNGİLİZCE	978-625-8210-38-5
171	Queen Elizabeth	Jacob Abbott	İNGİLİZCE	978-625-8210-36-1
172	Muğla'nın Direksiyon Kraliçeleri	Selahattin Sapmaz	TÜRKÇE	978-625-8378-90-0
173	Gerçekçi Felsefenin İlkeleri	Alişan Özdemir	TÜRKÇE	978-625-8210-76-7
174	Medyatik Şiddet	Mustafa GÖKGÖZ	TÜRKÇE	978-625-6971-08-0
175	The life of Midhat Pasha	Ali Haydar Mithat	İNGİLİZCE	978-625-8210-70-5
176	Küreselleşme ve Mikro Milliyetçilik	Yılmaz Eskibina	TÜRKÇE	978-625-6971-68-4
177	Dini, Felsefi ve Siyasi Fikir Akımları	Ahmet Kuruoğlu	TÜRKÇE	978-625-6971-78-3
178	Global Power China's Strategic Management of Economic and International Security Issues	Erdal Dursun	İNGİLİZCE	978-625-6971-77-6
179	Beyaz Damgalı Medeniyet - Irkçılık- Sömürü- Şiddet	Necla Mora	TÜRKÇE	978-625-6971-80-6
180	Sosyal, Beşeri ve İdari Bilimler Alanında Uluslararası Araştırmalar	Ed. Prof. Dr. Dursun KÖSE	TÜRKÇE	978-625-6971-26-4
181	Finans, Bankacılık ve Sigortacılık Alanında Uluslararası Araştırmalar	Ed. Prof. Dr. İsmail ÇELİK	TÜRKÇE	978-625-6971-30-1
182	Tarih Alanında Uluslararası Araştırmalar	Ed. Prof. Dr. Nihat KARAER	TÜRKÇE	978-625-6971-32-5
183	İktisat, Muhasebe ve Maliye Alanında Uluslararası Araştırmalar	Ed. Prof. Dr. Hüseyin DALGAR	TÜRKÇE	978-625-6971-34-9
184	Siyaset Bilimi, Uluslararası İlişkiler ve Kamu Yönetimi Alanında Uluslararası Araştırmalar	Ed. Prof. Dr. Mustafa LAMBA	TÜRKÇE	978-625-6971-33-2
185	International Research in Social, Humanities and Administrative Sciences	Ed. Prof. Dr. Dursun KÖSE	İNGİLİZCE	978-625-6971-27-1
186	International Research in Economics, Accounting and Public Finance	Ed. Prof. Dr. Hüseyin DALGAR	İNGİLİZCE	978-625-6971-37-0

SAĞLIK BİLİMLERİ

NO	KİTAP İSMİ	YAZAR	DİL	ISBN
1	The Science of Being Well	Wallace Delois Wattles	İNGİLİZCE	978-625-7078-34-4
2	The Evolution of Modern Medicine	William Osler	İNGİLİZCE	978-625-7078-48-1
3	Little Masterpieces of Science; Health and Healing	George Iles	İNGİLİZCE	978-625-7907-05-7
4	The Untroubled Mind	Herbert J. Hall	İNGİLİZCE	978-625-7078-29-0
5	Sex: Avoided Subjects Discussed In Plain English	Henry Stanton	İNGİLİZCE	978-625-7078-70-2
6	Notes On Nursing - What It Is, And What It Is Not	Florence Nightingale	İNGİLİZCE	978-625-7078-89-4
7	Physiological Researches on Life and Death – Part 1	Xavier Bichat	İNGİLİZCE	978-625-7078-85-6
8	Physiological Researches on Life and Death – Part 2	Xavier Bichat	İNGİLİZCE	978-625-7078-83-2
9	Private Sex Advice to Women	Robert B. Armitage	İNGİLİZCE	978-625-7078-76-4
10	Louis Pasteur: His Life And Labours	René Vallery-Radot	İNGİLİZCE	978-625-7078-98-6
11	The expression of the emotion in man and animals	Charles Darwin	İNGİLİZCE	978-625-7078-47-4
12	Ginseng and other medicinal plants	Arthur Robert Harding	İNGİLİZCE	978-625-7907-14-9
13	A treatise on sheep	Ambrose Blacklock	İNGİLİZCE	978-625-7078-16-0
14	Diet and Health; With Key to the Calories	Lulu Hunt Peters	İNGİLİZCE	978-625-7907-43-9
15	The Care and Feeding of Children	Luther Emmett Holt	İNGİLİZCE	978-625-7078-60-3
16	Philosophy of Osteopathy	Andrew Taylor Still	İNGİLİZCE	978-625-7078-87-0
17	Fat and Blood	Silas Weir Mitchell	İNGİLİZCE	978-625-7907-13-2
18	Histology of the Blood	Paul Ehrlich & Adolf Lazarus	İNGİLİZCE	978-625-7907-07-1
19	Hygeia, a City of Health	Benjamin Ward Richardson	İNGİLİZCE	978-625-7907-00-2
20	An Account of the Foxglove and some of its Medical Uses	William Withering	İNGİLİZCE	978-625-7058-45-2
21	Treatise on the Diseases of Women	Lydia E. Pinkham	İNGİLİZCE	978-625-7058-14-8
22	Aids to Forensic Medicine and Toxicology	W. G. Aitchison Robertson	İNGİLİZCE	978-625-7058-30-8
23	Makers of Modern Medicine	James J. Walsh	İNGİLİZCE	978-625-7058-31-5
24	A General Introduction to Psychoanalysis	Sigmund Freud	İNGİLİZCE	978-625-7374-60-6
25	INSAC International Congress on New Developments in Health Sciences	Mehmet Dalkılıç	İNGİLİZCE	978-625-7609-21-0
26	Diyaliz ile Yaşam	Metin Ölmez	TÜRKÇE	978-625-7609-66-1
27	VII. INSAC International Congress on Health Science	Mehmet Dalkılıç	İNGİLİZCE	978-625-8464-01-6
28	Çocuğunu Zehirleme	Zafer Barış	TÜRKÇE	978-625-8464-10-8
29	Oftalmolojik Aciller El Kitabı	Mehmet Fatih Karadağ	TÜRKÇE	978-625-8464-06-1
30	Diyabetle Yaşam Sanatı	Şenay Zuhur	TÜRKÇE	978-625-8464-64-1

EK 4

31	A Compendium on the Soul	İbn-i Sina	İNGİLİZCE	978-625-8464-91-7
32	VIII. INSAC International Congress on Health Sciences (ICHES-2022)	Mehmet Dalkılıç	İNGİLİZCE	978-625-8464-98-6
33	Sağlıkta Şiddete Hayır	Hasan Yıldırım	TÜRKÇE	978-625-8378-41-2
34	Bağlanma Kuramı Epigenetik ve Nörobilim	Emrullah Ecer	TÜRKÇE	978-625-8210-16-3
35	Kardiyovasküler Aciller	Editör: Dilek Atik	TÜRKÇE	978-625-8210-34-7
36	Hava kirliliği ve Sağlık Üzerine Etkileri	Yeliz Mercan	TÜRKÇE	978-625-6971-65-3
37	Uluslararası Etik Hukuk ve Medya Bakışıyla Salgınlar	EDİTÖR: Fatma Arın Namal	TÜRKÇE	978-625-6971-71-4
38	Uluslar ve Alanlar Arası Bakışla Salgınlar Tarihi	EDİTÖR: Fatma Arın Namal	TÜRKÇE	978-625-6971-72-1
39	Pankreas Kanserlerine Histopatolojik Yaklaşım	Alptekin Şen	TÜRKÇE	978-625-6971-73-8
40	Sağlık Bilimleri Alanında Uluslararası Araştırmalar	Ed. Doç. Dr. Dilek Atik	TÜRKÇE	978-625-6971-12-7
41	Acil Tıp Alanında Uluslararası Araştırmalar	Ed. Doç. Dr. Dilek Atik	TÜRKÇE	978-625-6971-15-8
42	Genel Cerrahi Alanında Uluslararası Araştırmalar		TÜRKÇE	978-625-6971-24-0
43	İç Hastalıkları Alanında Uluslararası Araştırmalar	Ed. Doç. Dr. Canan DEMİR BARUTCU	TÜRKÇE	978-625-6971-18-9
44	Ortopedi ve Travmatoloji Alanında Uluslararası Araştırmalar		TÜRKÇE	978-625-6971-16-5
45	Kardiyoloji & Kalp ve Damar Cerrahisi Alanında Uluslararası Araştırmalar	Ed. Prof. Dr. Cengiz ERMİŞ	TÜRKÇE	978-625-6971-17-2
46	Diş Hekimliği Alanında Uluslararası Araştırmalar		TÜRKÇE	978-625-6971-25-7
47	Veterinerlik Alanında Uluslararası Araştırmalar	Eds. Doç. Dr. Gülşen Goncagül, Doç. Dr. Elçin Günaydın	TÜRKÇE	978-625-6971-42-4
48	Hemşirelik ve Ebelik Alanında Uluslararası Araştırmalar		TÜRKÇE	978-625-6971-38-7
49	Dermatolojide Vezikülobüllöz Hastalıklar	Ed. Dr. Öğr. Üyesi Hanife Merve Akça Dr. Öğr. Üyesi Zuhale Metin	TÜRKÇE	978-625-6971-67-7
50	International Research in Health Sciences	Ed. Assoc. Prof. Dilek Atik, MD.	İNGİLİZCE	978-625-6971-13-4
51	International Research in Emergency Medicine	Ed. Assoc. Prof. Dilek Atik, MD.	İNGİLİZCE	978-625-6971-14-1
52	International Research in Dentistry		İNGİLİZCE	978-625-6971-22-6

İLÂHİYAT

NO	KİTAP İSMİ	YAZAR	DİL	ISBN
1	The Christian Mythology	Brigham Leatherbee	İNGİLİZCE	978-625-7078-52-8
2	Religions of Ancient China	Herbert Allen Giles	İNGİLİZCE	978-625-7078-74-0
3	Shinto: The Ancient Religion of Japan	William George Aston	İNGİLİZCE	978-625-7078-69-6
4	The Religion of Ancient Egypt	William Matthew Flinders Petrie	İNGİLİZCE	978-625-7058-18-6
5	The Influence of Buddhism on Primitive Christianity	Arthur Lillie	İNGİLİZCE	978-625-7078-41-2
6	The Religious Life of London	James Ewing Ritchie	İNGİLİZCE	978-625-7078-36-8
7	Buddhism in the Modern World	Kenneth James Saunders	İNGİLİZCE	978-625-7058-03-2
8	The Confessions of Al Ghazzali	Mohammed Al-Ghazzali	İNGİLİZCE	978-625-7078-56-6
9	The Unknown Life of Jesus Christ	Nicolas Notovitch	İNGİLİZCE	978-625-7058-17-9
10	Preface to Androcles and the Lion: Preface to Androcles and the Lion: On the Prospects of Christianity	Bernard Shaw	İNGİLİZCE	978-625-7058-24-7
11	Key to the Science of Theology	Parley Parker Pratt	İNGİLİZCE	978-625-7907-32-3
12	Myth, Ritual, and Religion, Vol. 1	Andrew Lang	İNGİLİZCE	978-625-7058-23-0
13	Heretics	Gilbert Keith Chesterton	İNGİLİZCE	978-625-7923-07-1
14	The Everlasting Man	Gilbert Keith Chesterton	İNGİLİZCE	978-625-7068-75-8
15	Orthodoxy	Gilbert Keith Chesterton	İNGİLİZCE	978-625-7941-43-3
16	Mesnevi - Beşinci Defter (Adem Toprağı)	Mevlana Celeleddin Rumi	TÜRKÇE	978-625-7937-79-5
17	Mesnevi - Üçüncü Defter (Lamekan Alemi)	Mevlana Celeleddin Rumi	TÜRKÇE	978-625-7937-78-8
18	Sabret Rabbin Seni Bulur	Abdülkadir Geylani	TÜRKÇE	978-625-7937-77-1
19	Mesnevi - Birinci Defter (Sabır Kapısı)	Mevlana Celeleddin Rumi	TÜRKÇE	978-625-7937-58-0
20	Mesnevi - İkinci Defter (Aşk Şeriatı)	Mevlana Celeleddin Rumi	TÜRKÇE	978-625-7937-56-6
21	Mesnevi - Dördüncü Defter (Dünya Rüyası)	Mevlana Celeleddin Rumi	TÜRKÇE	978-625-7937-57-3
22	Mesnevi - Altıncı Defter (Arifin Kiblesi)	Mevlana Celeleddin Rumi	TÜRKÇE	978-625-7937-59-7
23	Dert Etme Dua Et	Mevlana Celeleddin Rumi	TÜRKÇE	978-625-7937-72-6
24	Bediüzzaman Ve İki Musibet Okulunun Diploması	Tema Balcı	TÜRKÇE	978-625-7078-32-0
25	İnsani ve İslami Değerlerimiz	Nevzat Öztürk	TÜRKÇE	978-625-7121-58-3
26	Tevrat, İnciller Ve Kur'ân'da H-S-B Kökünün Semantik Açısından İncelenmesi	Saida SAİPOVA	TÜRKÇE	978-625-7121-59-0
27	Din Felsefesi Açısından Çevre Etiği ve Güzellik İlişkisi	Gülsüm Turhan	TÜRKÇE	978-625-7121-63-7
28	Esmâ'ül-Hüsna	Hasan Hüseyin Doru	TÜRKÇE	978-625-7689-61-8

EK 4

29	Besmele	Egemen Köse	TÜRKÇE	978-625-7689-36-6
30	Kur'an Bana Ne Diyor	Fatma Tuğba Ulusoy	TÜRKÇE	978-625-7645-31-7
31	OXELOBA MATE (İncil, Lazca)	Hasan Uzunhasanoğlu	LAZCA	978-625-7645-56-0
32	Kur'ân-ı Kerim'de "Beyne" Mucizesi ve Yaşayan Kur'ân Mucizeleri	Önder Alpaslan	TÜRKÇE	978-625-7645-57-7
33	Christian Science	Mark Twain	İNGİLİZCE	978-625-7645-74-4
34	Nakşîlikte Ruhanî Eğitim Usûlu: Kelimât-ı Kudsiyye	Meryem Uzun	TÜRKÇE	978-625-7609-25-8
35	Cahiliye Dönemi	Hüdai Çakmak	TÜRKÇE	978-625-7609-59-3
36	KURAN-I KERİM TÜRKÇE MEÂLİ	Anonim	TÜRKÇE	978-625-7609-41-8
37	Sesler Dağılıyor	Havva Gülçin Özen	TÜRKÇE	978-625-7609-60-9
38	Hz. Muhammed (sav) ve Ashabının Şakalaşması	Hamza Köşker	TÜRKÇE	978-625-7609-89-0
39	Hakikatçi Alevi Komün	Derviş Keskin	TÜRKÇE	978-625-7525-09-1
40	İncil (Gürcüce)	Anonim	GÜRCÜCE	978-625-7525-87-9
41	KUR'AN EKSENLİ İSLÂM	Ahmet Uğurlu	TÜRKÇE	978-625-8464-56-6
42	Envâr-ı Esrar	Egemen Köse	TÜRKÇE	978-625-8464-53-5
43	Sensizlik Yalnızlıktır Ey Nebi	Sümeyra Işık	TÜRKÇE	978-625-8464-94-8
44	Arapça Dilbilgisi	Ahmet Uğurlu	TÜRKÇE	978-625-8378-64-1
45	Menâqibu'l Ârifin	Shams al-Din Ahmad Aflaki	İNGİLİZCE	978-625-8378-46-7
46	The Mesnevi	Maulana Jalal al-Din Rumi	İNGİLİZCE	978-625-8378-47-4
47	Sohbeti Rahman Cilt 1	Seçil Yılmaz Eser	TÜRKÇE	978-625-8378-53-5
48	Sohbeti Rahman Cilt 2	Seçil Yılmaz Eser	TÜRKÇE	978-625-8378-54-2
49	DİYALEKTİK TASAVVUF VARLIK BİRLİĞİ	Derviş Keskin	TÜRKÇE	978-625-8378-65-8
50	Din Felsefesine Giriş	Mohanad Alellam	ARAPÇA	978-625-8378-83-2
51	Kanayan Yaram Kudüs	Sümeyra Işık	TÜRKÇE	978-625-8210-47-7
52	The Massacre	Mohanad Alellam	ARAPÇA	978-625-8210-60-6
53	Sohbeti Rahman'dan İnciler	Seçil Yılmaz Eser	TÜRKÇE	978-625-6971-11-0
54	Kur'ân'da Ahidleşme	Mehmet Fatih Korkmaz	TÜRKÇE	978-625-6971-66-0
55	İlahiyat Alanında Uluslararası Araştırmalar	Ed. Prof. Dr. Veli ATMACA	TÜRKÇE	978-625-6971-52-3

MİMARLIK, PLANLAMA VE TASARIM

NO	KİTAP İSMİ	YAZAR	DİL	ISBN
1	The City of Domes	John Decatur Barry	İNGİLİZCE	978-625-7078-58-0
2	The Architecture and Landscape Gardening of the Exposition	Louis Christian Mullgardt	İNGİLİZCE	978-625-7078-62-7
3	Architecture and Democracy	Claude Fayette Bragdon	İNGİLİZCE	978-625-7078-23-8
4	The Seven Lamps of Architecture	John Ruskin	İNGİLİZCE	978-625-7078-33-7
5	Architecture: Classic and Early Christian	Thomas Roger Smith, John Slater	İNGİLİZCE	978-625-7078-20-7
6	Portuguese Architecture	Walter Crum Watson	İNGİLİZCE	978-625-7078-79-5
7	Garden Design and Architects' Gardens	William Robinson	İNGİLİZCE	978-625-7907-12-5
8	A History of Art for Beginners and Students: Painting, Sculpture, Architecture	Clara Erskine Clement	İNGİLİZCE	978-625-7078-13-9
9	The Principles of Gothic Ecclesiastical Architecture (Elucidated By Question And Answer)	Matthew Holbeche Bloxam	İNGİLİZCE	978-625-7078-38-2
10	Architecture: Gothic and Renaissance	Thomas Roger Smith	İNGİLİZCE	978-625-7907-45-3
11	Historical Sketch of the Cathedral of Strasburg	Anonymous	İNGİLİZCE	978-625-7907-27-9
12	Old St. Paul's Cathedral	William Benham	İNGİLİZCE	978-625-7078-94-8
13	Architettura Comacina	Vittorio Treves	İTALYANCA	978-625-7907-39-2
14	The Cathedral Church of Canterbury	Hartley Withers	İNGİLİZCE	978-625-7078-54-2
15	Architecture	Nancy Regina Emily Meugens Bell	İNGİLİZCE	978-625-7078-19-1
16	An Abridgment of the Architecture of Vitruvius	Vitruvius	İNGİLİZCE	978-625-7078-22-1
17	La cité de Carcassonne	Eugène-Emmanuel Viollet-le-Duc	FRANSIZCA	978-625-7058-13-1
18	Italian Villas and Their Gardens	Edith Wharton	İNGİLİZCE	978-625-7058-05-6
19	The Cross in Ritual, Architecture and Art	George Smith Tyack	İNGİLİZCE	978-625-7058-21-6
20	The Cathedral Church of Peterborough	Walter Debenham Sweeting	İNGİLİZCE	978-625-7078-59-7
21	A B C of Gothic Architecture	John Henry Parker	İNGİLİZCE	978-625-7078-08-5
22	American renaissance; a review of domestic architecture	Joy Wheeler Dow	İNGİLİZCE	978-625-7058-34-6
23	Mimarlık, Planlama ve Tasarım Alanında Uluslararası Araştırmalar	Ed. Prof. Dr. Latif Gürkan KAYA	TÜRKÇE	978-625-6971-53-0
24	Mimari tasarım, tarihi kentler, gelecek ve sürdürülebilirlik	Ed. Dr. Öğr. Üyesi Meltem ERBAŞ ÖZİL	TÜRKÇE	978-625-6971-69-1
25	International Research in Architecture, Planning and Design	Ed. Prof. Dr. Latif Gürkan KAYA	İNGİLİZCE	978-625-6971-48-6

SPOR BİLİMLERİ

NO	KİTAP İSMİ	YAZAR	DİL	ISBN
1	Hunting in Many Lands: The Book of the Boone and Crockett Club	Editors: Theodore Roosevelt, George Bird Grinnell	İNGİLİZCE	978-625-7907-30-9
2	Swimming Scientifically Taught	Editors: Frank Eugen Dalton, Louis C. Dalton	İNGİLİZCE	978-625-7078-64-1
3	Three Hundred Things a Bright Boy Can Do	Anonymous	İNGİLİZCE	978-625-7068-73-4
4	The Half-Back: A Story of School, Football, and Golf	Ralph Henry Barbour	İNGİLİZCE	978-625-7078-43-6
5	Healthful Sports for Boys	Alfred Rochefort	İNGİLİZCE	978-625-7907-40-8
6	Ladies in the Field: Sketches of Sport	Beatrice Violet Greville	İNGİLİZCE	978-625-7078-97-9
7	Fishing and Shooting Sketches	Grover Cleveland	İNGİLİZCE	978-625-7907-15-6
8	American Football	Walter Camp	İNGİLİZCE	978-625-7058-39-1
9	Outdoor Sports and Games	Claude Harris Miller	İNGİLİZCE	978-625-7078-86-3
10	A Sportsman's Sketches Vol 1	Ivan Turgenev	İNGİLİZCE	978-625-7078-14-6
11	A Sportsman's Sketches Vol 2	Ivan Turgenev	İNGİLİZCE	978-625-7078-15-3
12	The Sports And Pastimes Of The People Of England	Joseph Strutt	İNGİLİZCE	978-625-7078-31-3
13	Cricket	Horace Gordon Hutchinson	İNGİLİZCE	978-625-7907-25-5
14	Handbook of Summer Athletic Sports	Fred Whittaker	İNGİLİZCE	978-625-7907-34-7
15	Greek Athletic Sports And Festivals	Edward Norman Gardiner	İNGİLİZCE	978-625-7907-42-2
16	The Cricket Field Or, the History and Science of the Game of Cricket	James Pycroft	İNGİLİZCE	978-625-7078-57-3
17	A 'Bawl' for American Cricket	Jones Wister	İNGİLİZCE	978-625-7078-09-2
18	Base-Ball: How to Become a Player	John M. Ward	İNGİLİZCE	978-625-7907-23-1
19	Association Football and How To Play It	John Cameron	İNGİLİZCE	978-625-7907-22-4
20	Kas ve Güç İçin Dambıllarla Antrenmanlar	Zülküf Turan	TÜRKÇE	978-625-7689-45-8
21	Athletics and Games of the Ancient Greeks	Edward M. Plummer	İNGİLİZCE	978-625-7374-84-2
22	Les sports à la mode	Camille Meillac	FRANSIZCA	978-625-8464-82-5
23	Müsabaka Esnası Sporcu Davranışları Açısından İşitme Engelli Futbolcuların Sürekli Öfke – Öfke İfade Tarzı Durumlarının İncelenmesi	Burak Canpolat&Betül Akyol	TÜRKÇE	978-625-8378-91-7
24	Spor Bilimleri ve Spor Hekimliği Alanında Uluslararası Araştırmalar	Eds. Doç. Dr. Kenan Erdağı, Dr. Öğr. Üyesi Bülent Işık	TÜRKÇE	978-625-6971-41-7

ZİRAAT, ORMAN VE SU ÜRÜNLERİ

NO	KİTAP İSMİ	YAZAR	DİL	ISBN
1	The Movements And Habits of Climbing Plants	Charles Darwin	İNGİLİZCE	978-625-7078-45-0
2	Marvels of Pond-life: A Year's Microscopic Recreations	Henry J. Slack	İNGİLİZCE	978-625-7078-81-8
3	Domestic Animals	Richard L. Allen	İNGİLİZCE	978-625-7907-38-5
4	Flowers of the Farm	Arthur Owens Cooke	İNGİLİZCE	978-625-7907-11-8
5	Crops and Methods for Soil Improvement	Alva Agee	İNGİLİZCE	978-625-7907-17-0
6	Cabbages and Cauliflowers: How to Grow Them	James John Howard Gregory	İNGİLİZCE	978-625-7907-24-8
7	A Start in Life: A Journey Across America/Fruit Farming in California	Charles Finch Dowsett	İNGİLİZCE	978-625-7078-21-4
8	Bee Keeping	Frank Benton	İNGİLİZCE	978-625-7078-24-5
9	Bees	Everett Franklin Phillips	İNGİLİZCE	978-625-7078-25-2
10	Catalogue of Economic Plants in the Collection of the U. S. Department of Agriculture	William Saunders	İNGİLİZCE	978-625-7907-21-7
11	Electricity for the farm	Frederick Irving Anderson	İNGİLİZCE	978-625-7907-26-2
12	Farmers of Forty Centuries or, Permanent Agriculture in China, Korea and Japan	Franklin Hiram King	İNGİLİZCE	978-625-7907-10-1
13	Elements of Agricultural Chemistry	Thomas Anderson	İNGİLİZCE	978-625-7907-08-8
14	Notes on Agriculture in Cyprus and Its Products	William Bevan	İNGİLİZCE	978-625-7078-93-1
15	Our Italy	Charles Dudley Warner	İNGİLİZCE	978-625-7078-88-7
16	Pleasant Talk About Fruits, Flowers and Farming	Henry Ward Beecher	İNGİLİZCE	978-625-7078-82-5
17	Seeds of Michigan Weeds	William James Beal	İNGİLİZCE	978-625-7058-20-9
18	The Fat of the Land	John Williams Streeter	İNGİLİZCE	978-625-7078-46-7
19	Sweet Clover: Growing the Crop	Howard Sheldon Coe	İNGİLİZCE	978-625-7078-65-8
20	The Elements of Agriculture	George E. Waring	İNGİLİZCE	978-625-7078-53-5
21	The First Book of Farming	Charles L. Goodrich	İNGİLİZCE	978-625-7058-16-2
22	The Book of the Hamburgs	L. Frank Baum	İNGİLİZCE	978-625-8464-81-8
23	Ziraat, Orman ve Su Ürünleri Alanında Uluslararası Araştırmalar	Eds. Prof. Dr. İsmet Daşdemir, Doç. Dr. Atilla Atik	TÜRKÇE	978-625-6971-43-1
24	International Research in Agriculture, Forestry and Aquaculture Sciences	Eds. Prof. Dr. İsmet Daşdemir, Doç. Dr. Atilla Atik	İNGİLİZCE	978-625-6971-39-4

FEN BİLİMLERİ VE MATEMATİK

NO	KİTAP İSMİ	YAZAR	DİL	ISBN
1	Social Life in the Insect World	Jean-Henri Fabre	İNGİLİZCE	978-625-7078-68-9
2	Archimedes	Thomas Heath	İNGİLİZCE	978-625-7058-09-4
3	Michael Faraday, Man Of Science	Walter Jerrold	İNGİLİZCE	978-625-7078-92-4
4	Opticks: or, a Treatise of the Reflections, Refractions, Inflections and Colours of Light	Isaac Newton	İNGİLİZCE	978-625-7078-84-9
5	Zoonomia; Or, The Laws Of Organic Life, Vol. I	Erasmus Darwin	İNGİLİZCE	978-625-7907-47-7
6	The Descent Of Man And Selection In Relation To Sex 1	Charles Darwin	İNGİLİZCE	978-625-7078-51-1
7	The Story Of Alchemy And The Beginnings Of Chemistry	Matthew Moncrieff Pattison Muir	İNGİLİZCE	978-625-7078-30-6
8	The Sidereal Messenger of Galileo Galilei	Galileo Galilei & Johannes Kepler	İNGİLİZCE	978-625-7121-30-9
9	Darwin and Modern Science	Albert Charles Seward	İNGİLİZCE	978-625-7907-20-0
10	Death and resurrection from the point of view of the cell-theory	Gustaf Bjorklund	İNGİLİZCE	978-625-7058-01-8
11	Birds in Town & Village	William Henry Hudson	İNGİLİZCE	978-625-7058-10-0
12	The Minds and Manners of Wild Animals	William Temple Hornaday	İNGİLİZCE	978-625-7078-40-5
13	The First Six Books of the Elements of Euclid	John Casey	İNGİLİZCE	978-625-7078-28-3
14	Biology and its Makers	William A. Lody	İNGİLİZCE	978-625-7078-26-9
15	History of Modern Mathematics	David Eugene Smith	İNGİLİZCE	978-625-7058-02-5
16	Life and Habit	Samuel Butler	İNGİLİZCE	978-625-7078-95-5
17	On the Genesis of Species	St. George Mivart	İNGİLİZCE	978-625-7058-26-1
18	Our Common Insects	Alpheus Spring Packard	İNGİLİZCE	978-625-7078-90-0
19	Problems of Genetics	William Bateson	İNGİLİZCE	978-625-7078-75-7
20	The Science and Philosophy of the Organism	Hans Driesch	İNGİLİZCE	978-625-7078-35-1
21	The Biology, Physiology and Sociology of Reproduction	Winfield Scott Hall	İNGİLİZCE	978-625-7078-61-0
22	Dinamik Oluşum Mekanizması	İsmet Gedik	TÜRKÇE	978-625-7907-57-6
23	Lightning, Thunder and Lightning Conductors	Gerald Molloy	İNGİLİZCE	978-625-8210-40-8
24	Fen Bilimleri ve Matematik Alanında Uluslararası Araştırmalar	Ed. Prof. Dr. Rıdvan KARAPINAR	TÜRKÇE	978-625-6971-46-2
25	International Research in Science and Mathematics	Ed. Prof. Dr. Rıdvan KARAPINAR	İNGİLİZCE	978-625-6971-51-6

HUKUK

NO	KİTAP İSMİ	YAZAR	DİL	ISBN
1	Southern Horrors Lynch Law in All Its Phases	Ida B. Wells-Barnett	İNGİLİZCE	978-625-7078-02-3
2	Criminal Psychology: A Manual for Judges, Practitioners, and Students	Hans Gross	İNGİLİZCE	978-625-7078-07-8
3	The New Atlantis	Francis Bacon	İNGİLİZCE	978-625-7078-03-0
4	The Federalist Papers	Alexander Hamilton, John Jay, and James Madison	İNGİLİZCE	978-625-7923-98-9
5	The Republic	Plato	İNGİLİZCE	978-625-7923-91-0
6	The Institutes of Justinian	Caesar Flavius Justinian	İNGİLİZCE	978-625-7923-97-2
7	The Orations of Lysias	Lysias	İNGİLİZCE	978-625-7923-94-1
8	The Relations between the Laws of Babylonia and the Laws of the Hebrew Peoples	Claude Hermann Walter Johns	İNGİLİZCE	978-625-7923-92-7
9	The Principles of Masonic Law	Albert Gallatin Mackey	İNGİLİZCE	978-625-7923-93-4
10	The English Constitution	Walter Bagehot	İNGİLİZCE	978-625-7078-00-9
11	The Essentials of American Constitutional Law	Francis Newton Thorpe	İNGİLİZCE	978-625-7923-99-6
12	The Common Law	Oliver Wendell Holmes	İNGİLİZCE	978-625-7078-01-6
13	The Oldest Code of Laws in the World	Hammurabi, King of Babylon	İNGİLİZCE	978-625-7923-95-8
14	The Law	Frédéric Bastiat	İNGİLİZCE	978-625-7923-96-5
15	International Law. A Treatise. Volume I	Lassa Francis Oppenheim	İNGİLİZCE	978-625-7078-05-4
16	International Law. A Treatise. Volume II	Lassa Francis Oppenheim	İNGİLİZCE	978-625-7078-04-7
17	The Secret History of the Court of Justinian	Procopius	İNGİLİZCE	978-625-7923-90-3
18	Die gerichtliche Arzneikunde in ihrem Verhältnisse zur Rechtspflege	Franz von Ney	ALMANCA	978-625-7078-06-1
19	A Discourse on the Study of the Law of Nature and Nations	James Mackintosh	İNGİLİZCE	978-625-7058-53-7
20	Die Piraterie. Beiträge zum internationalen Seerecht	Paul Stiel	ALMANCA	978-625-7923-89-7
21	Laws	Plato	İNGİLİZCE	978-625-7923-88-0
22	Crimes and Punishments	James Anson Farrer	İNGİLİZCE	978-625-7058-00-1
23	A Vindication of the Rights of Woman	Mary Wollstonecraft Shelley	İNGİLİZCE	978-625-7907-53-8
24	Türk ceza hukukunda koruma tedbirleri nedeniyle tazminat davaları	Emre Varlık	TÜRKÇE	978-625-7907-86-6
25	İcar Hukuk Muhakemeleri Kanunu Soru Bankası	Tuğba Demirtaş	TÜRKÇE	978-625-8210-35-4
26	Hukuk ve Yaşamda Nokta Atışı	Gül Eyövge	TÜRKÇE	978-625-6971-61-5
27				

EĞİTİM BİLİMLERİ

NO	KİTAP İSMİ	YAZAR	DİL	ISBN
1	An Introduction To Psychology	Wilhelm Max Wundt	İNGİLİZCE	978-625-7923-87-3
2	Aristotle and Ancient Educational Ideals	Thomas Davidson	İNGİLİZCE	978-625-7923-85-9
3	Character Building	Booker T. Washington	İNGİLİZCE	978-625-7923-86-6
4	Classic French Course in English	William Cleaver Wilkinson	İNGİLİZCE	978-625-7923-84-2
5	Craftsmanship in Teaching	William Chandler Bagley	İNGİLİZCE	978-625-7923-83-5
6	Educating by Story-Telling	Katherine Dunlap Cather	İNGİLİZCE	978-625-7923-82-8
7	Éducation et sociologie	Émile Durkheim	FRANSIZCA	978-625-7923-79-8
8	Education: How Old The New	James J. Walsh	İNGİLİZCE	978-625-7923-80-4
9	Five Lectures on Blindness	Kate M. Foley	İNGİLİZCE	978-625-7923-81-1
10	Gentle Measures in the Management and Training of the Young	Jacob Abbott	İNGİLİZCE	978-625-7923-77-4
11	Household Education	Harriet Martineau	İNGİLİZCE	978-625-7923-78-1
12	Jukes-Edwards. A Study in Education and Heredity	Albert Edward Winship	İNGİLİZCE	978-625-7058-06-3
13	On the Future of our Educational Institutions	Friedrich Nietzsche	İNGİLİZCE	978-625-7058-25-4
14	Study of Child Life	Marion Foster Washburne	İNGİLİZCE	978-625-7058-22-3
15	Talks to Freshman Girls	Helen Dawes Brown	İNGİLİZCE	978-625-7923-73-6
16	The Education of American Girls	Anna Callender Brackett	İNGİLİZCE	978-625-7923-74-3
17	The Education of Children	Rudolf Steiner	İNGİLİZCE	978-625-7058-19-3
18	The Infant System	Samuel Wilderspin	İNGİLİZCE	978-625-7923-75-0
19	The Mind and Its Education	George Herbert Betts	İNGİLİZCE	978-625-7923-76-7
20	The Teacher	George Herbert Palmer & Alice Freeman Palmer	İNGİLİZCE	978-625-7923-72-9
21	The Elements of Style	William Strunk	İNGİLİZCE	978-625-7068-77-2
22	The Advancement of Learning	Francis Bacon	İNGİLİZCE	978-625-7937-48-1
23	Meslek Liselerindeki Staj ve Dersler Hakkında Öğrenci Algıları	Ümit Cihan	TÜRKÇE	978-625-7907-96-5
24	Okul Öncesi Eğitimde Etkin Öğrenme Sistemi	Cenk Alyanak	TÜRKÇE	978-625-7121-52-1
25	Pili Bitmeyen Oyunlar	Birdal Öztürk	TÜRKÇE	978-625-7121-51-4
26	İlköğretmen Okullarında Bir Zamanlar	Nazmi Öner	TÜRKÇE	978-625-7121-71-2
27	Pozitif Psikoloji İle Başarıyı Keşfet	Enes Ural	TÜRKÇE	978-625-7689-99-1
28	Eğitim Değişim Raporları	Ali Kocadayı	TÜRKÇE	978-625-7609-46-3
29	Oyunlarla Değerler Eğitimi	Ahmet Demir	TÜRKÇE	978-625-7645-30-0
30	Eğitimde Sosyal Medya Bağımlılığı / Eğitim Yönetimi	Turan Demir	TÜRKÇE	978-625-7609-16-6
31	TYT Türkçe Konu Anlatımı	Sibel Aybırdı ve Murat	TÜRKÇE	978-625-7609-01-2

EK 4

		Aybirdi		
32	INSAC International Congress on Scientific Developments for Social and Education Sciences	Mehmet Dalkılıç	İNGİLİZCE	978-625-7609-20-3
33	Eğitimde Unutulan "Yaşatan Akıl"	Ahmet Demir	TÜRKÇE	978-625-7609-26-5
34	Okul Kapısı	Ercüment Züngür	TÜRKÇE	978-625-7609-56-2
35	Pratik Yöntemlerle HIZLI OKUMA, DİKKAT VE KONSANTRASYON	Hüseyin Badekil	TÜRKÇE	978-625-7525-15-2
36	YOU WILL BE SUPERIOR IF YOU ARE TRUE BELIEVERS (BUT HOW?)	Yalçın Kaya	İNGİLİZCE	978-625-7525-86-2
37	Çocuk Kalbim - Eğitim Sürecinde Çocuk ve Biz	Mehmet Şahan	TÜRKÇE	978-625-7525-81-7
38	Yusuf'la Kuran'ın İzinde	Ahmet Demir	TÜRKÇE	978-625-7525-78-7
39	VII. INSAC International Congress on Social and Education Science	Mehmet Dalkılıç	İNGİLİZCE	978-625-8464-03-0
40	Scale Up Your Word Power	Huzeyfe Arslantaş	İNGİLİZCE	978-625-8378-30-6
41	Yabancıkı in The Town	Mustafa Kenj	İNGİLİZCE	978-625-8378-70-2
42	Torunumla Başbaşa-Öğretici Çocuk Öyküleri	Yakup Tunç	TÜRKÇE	978-625-8210-45-3
43	Yüreklerde Âkif, Dillerde Hürriyet	Bayram Arıcı	TÜRKÇE	978-625-8210-43-9
44	Mesleki Eğitimde Buluş Yoluyla Öğretim Stratejisi	Murat Aydın	TÜRKÇE	978-625-8210-78-1
45	Akran Zorbalığının Sanal Hali: Siber Zorbalık	Rüstem Göktürk Haylı	TÜRKÇE	978-625-6971-62-2
46	Eğitim Bilimleri Alanında Uluslararası Araştırmalar	Ed. Prof. Dr. Özlem TAGAY	TÜRKÇE	978-625-6971-45-5
47	International Research in Education Sciences	Ed. Prof. Dr. Özlem TAGAY	İNGİLİZCE	978-625-6971-49-3

GÜZEL SANATLAR

NO	KİTAP İSMİ	YAZAR	DİL	ISBN
1	Picturesque Representations of the Dress and Manners of the Chinese	William Alexander	İNGİLİZCE	978-625-7068-49-9
2	Genre Analysis, Video Game Magazines And The Formation Of The Video Game Discourse Community	Aykut Sığın	İNGİLİZCE	978-625-7121-56-9
3	Sinemada Yol ve Yolculuk	Fırat SAYICI	TÜRKÇE	978-625-7689-13-7
4	Sanatta Evrensellik	Nazmi Öner	TÜRKÇE	978-625-7689-66-3
5	Flowers from Shakespeare's Garden	William Shakespeare	İNGİLİZCE	978-625-7645-11-9
6	Pygmalion	Bernard Shaw	İNGİLİZCE	978-625-7525-74-9
7	Salomé: A Tragedy in One Act	Oscar Wilde	İNGİLİZCE	978-625-7374-73-6
8	SANAT VE FOTOĞRAF ÜSTÜNE DENEMELER	Gülalp Haluk Naci	TÜRKÇE	978-625-7609-31-9
9	Türklerde Âşıklık Geleneği, Elazığ Sün Köyü Nefesleri	Aygün Çam	TÜRKÇE	978-625-7525-27-5
10	Ivanoff - A Play	Anton Checkov	İNGİLİZCE	978-625-7525-70-1
11	Pygmalion	Bernard Shaw	İNGİLİZCE	978-625-7525-74-9
12	Frig Başlığı	Mustafa Tekeli	TÜRKÇE	978-625-8378-34-4
13	Türk Tangosundan Portreler	Emir Ertaş	TÜRKÇE	978-625-8378-48-1
14	Hünkar İle Mimar - Düşlerde Selimiye	Cem Günen	TÜRKÇE	978-625-8378-67-2
15	A Day with Ludwig Beethoven	May Byron	İNGİLİZCE	978-625-8210-85-9
16	A Practical Discourse on Some Principles of Hymn-Singing	Robert Bridges	İNGİLİZCE	978-625-8210-84-2
17	Amadis of Gaul, an opera	Nicola Francesco Haym	İNGİLİZCE	978-625-8210-86-6
18	Aspects of Modern Opera	Lawrence Gilman	İNGİLİZCE	978-625-8210-88-0
19	Hänsel and Gretel	Engelbert Humperdinck and Adelheid Wette	İNGİLİZCE	978-625-8210-89-7
20	Inkle and Yarico	George Colman	İNGİLİZCE	978-625-8210-90-3
21	Ludwig Van Beethoven	Franz Hoffmann	İNGİLİZCE	978-625-8210-91-0
22	Mozart's Youth	Franz Hoffmann	İNGİLİZCE	978-625-8210-87-3
23	Music and Its Masters	Otis Bardwell Boise	İNGİLİZCE	978-625-8210-92-7
24	Sketch of a New Esthetic of Music	Ferruccio Busoni	İNGİLİZCE	978-625-8210-99-6
25	Songs From Alice in Wonderland and Through the Looking-Glass	Lewis Carroll	İNGİLİZCE	978-625-8210-98-9
26	Spirit and Music	H. Ernest Hunt	İNGİLİZCE	978-625-8210-97-2
27	Stories of the Wagner Opera	Hélène Adeline Guerber	İNGİLİZCE	978-625-8210-96-5
28	The Beggar's Opera	John Gay and Claud Lovat Fraser	İNGİLİZCE	978-625-8210-95-8

EK 4

29	The Development of Certain Tendencies in Modern Opera	Kathryn Eleanor Browne	İNGİLİZCE	978-625-8210-94-1
30	The Great Musicians	William Hayman Cummings and Francis Hueffer	İNGİLİZCE	978-625-8210-93-4
31	The Influence of the Organ in History	Dudley Buck	İNGİLİZCE	978-625-6971-06-6
32	The Loves of Great Composers	Gustav Kobbé	İNGİLİZCE	978-625-6971-05-9
33	The Mentor	Henry T. Finck	İNGİLİZCE	978-625-6971-04-2
34	The Operatic Problem	William Johnson Galloway	İNGİLİZCE	978-625-6971-03-5
35	The Use and Abuse of Church Bells; With Practical Suggestions Concerning Them	Walter Blunt	İNGİLİZCE	978-625-6971-02-8
36	Twelve Good Musicians	Frederick Bridge	İNGİLİZCE	978-625-6971-01-1
37	Güzel Sanatlar Alanında Uluslararası Araştırmalar	Ed. Prof. Dr. Serdar TUNA	TÜRKÇE	978-625-6971-47-9



Platanus Publishing®

19/07/2023

KİTAP BÖLÜM YAZARLIĞI DAVETİ

“Mühendislik Alanında Gelişmeler”

ISBN: 978-625-6971-84-4

DOI: 10.5281/xxxx.xxx

Sayın Süleyman Adak;

2023 yılı **Ekim** ayında yayımlanacak olan “Mühendislik Alanında Gelişmeler” isimli kitabımıza sizi; “*Bir Fazlı Transformatörün Modellenmesi Ve Analizi*” başlıklı çalışmanız ile bölüm yazarı olarak katkı sağlamaya davet ediyoruz.

Arzu Betül Çuhacıoğlu
Genel Yayın Yönetmeni

Platanus Publishing®
Platanus Sağlık Basım-Yayıncılık Ltd. Şti
Fahri Korutürk Mh. Natoyolu Cd. No: 157/B
Tel: 0312 390 11 18 Mamak/ANKARA



E-mail: platanuskitap@gmail.com

Adres: Fahri Korutürk Mah. Natoyolu Cad. 157/B Mamak - ANKARA

Tel: 0312 390 1 118

Gsm: 0552 926 65 61

